

Serie Invacare® Stream

it Carrozzina elettrica
Manuale d'uso



Il presente manuale deve essere fornito all'utilizzatore del prodotto.
PRIMA di utilizzare il prodotto, È NECESSARIO leggere il presente manuale
e conservarlo per poterlo consultare in futuro.



Yes, you can.®

© 2020 Invacare Corporation

Tutti i diritti riservati. È proibita la riproduzione, la duplicazione o la modifica parziale o completa, salvo previa autorizzazione scritta da parte di Invacare. I marchi sono contrassegnati da ™ e ®. Tutti i marchi sono di proprietà o licenza di Invacare Corporation o di sue affiliate, salvo indicazione contraria.

Making Life's Experiences Possible è un marchio registrato negli Stati Uniti.

BraunAbility è un marchio registrato di BraunAbility.

Sommario

1 Generale	6
1.1 Introduzione	6
1.2 Simboli in questo manuale	6
1.3 Conformità	7
1.3.1 Standard specifici per il prodotto	7
1.4 Usabilità	7
1.5 Informazioni sulla garanzia	8
1.6 Durata	8
1.7 Limiti di responsabilità	8
2 Sicurezza	9
2.1 Note generali sulla sicurezza	9
2.2 Informazioni sulla sicurezza relative all'impianto elettrico	12
2.3 Raccomandazioni di sicurezza - compatibilità elettromagnetica	14
2.4 Informazioni sulla sicurezza relative alle modalità di guida e di spinta in folle	15
2.5 Informazioni sulla sicurezza relative alla cura e alla manutenzione	19
2.6 Informazioni sulla sicurezza relative a variazioni e modifiche apportate al veicolo elettrico	20
3 Panoramica del prodotto	22
3.1 Uso previsto	22
3.2 Indicazioni	22
3.3 Classificazione del tipo	22
3.4 Etichette sul prodotto	22
3.5 Componenti principali della carrozzina	25
3.6 Input utilizzatore	25
4 Accessori	26
4.1 Cinture di mantenimento della postura	26
4.1.1 Tipi di cinture di mantenimento della postura	26
4.1.2 Regolazione corretta della cintura di mantenimento della postura	26
4.2 Utilizzo del portabastone	27
5 Messa in servizio	28
5.1 Informazioni generali di configurazione	28
5.2 Possibilità di regolazione del comando	29
5.2.1 Regolazione del comando in base alla lunghezza del braccio dell'utilizzatore	30
5.2.2 Regolazione dell'altezza del comando (solo per supporti del comando basculanti)	30
5.2.3 Rotazione laterale del comando	31
5.3 Regolazione dell'altezza del bracciolo	31
5.4 Regolazione della larghezza dei braccioli	31
5.5 Regolazione dell'inclinazione / altezza del sedile	32
5.5.1 Regolazione manuale con piastre forate	32
5.6 Regolazione dello schienale	34
5.6.1 Regolazione dell'inclinazione dello schienale con la piastra forata	34
5.7 Regolazione del poggiatesta Rea	35
5.7.1 Regolazione della posizione del poggiatesta o poggianuca Rea	35
5.7.2 Regolazione dell'altezza del poggiatesta o poggianuca Rea	35
5.8 Regolazione, rimozione del vassoio	36
5.8.1 Regolazione laterale del vassoio	36
5.8.2 Regolazione della profondità, rimozione del vassoio	36
5.8.3 Rotazione laterale del vassoio	37
5.9 Poggiapiedi standard 80° (tipo Stream)	37
5.9.1 Ruotare il portapedana verso l'esterno e/o rimuoverlo	37
5.9.2 Regolazione della lunghezza	37
5.10 Poggiagambe standard 80°	38
5.10.1 Ribaltamento e/o rimozione dei poggiagambe (poggiagambe Standard 80°)	38

5.10.2	Regolazione della lunghezza (poggiagambe Standard 80°)	38	7.2.2	Istruzioni generali per la ricarica	49
5.11	Poggiagambe regolabile in altezza (manuale)	39	7.2.3	Ricarica delle batterie	50
5.11.1	Ribaltamento e/o rimozione dei poggiagambe (regolabile in altezza manualmente)	39	7.2.4	Scollegamento del veicolo elettrico dopo la ricarica	51
5.11.2	Regolazione dell'angolo del poggiagambe (regolabile in altezza manualmente)	39	7.2.5	Conservazione e manutenzione	51
5.11.3	Regolazione della lunghezza del poggiagambe (regolabile in altezza manualmente)	40	7.2.6	Istruzioni per l'uso delle batterie	51
5.11.4	Regolazione della profondità del poggia polpacci (regolabile in altezza manualmente)	40	7.2.7	Trasporto delle batterie	52
5.11.5	Regolazione dell'altezza del poggia polpacci (regolabile in altezza manualmente)	41	7.2.8	Istruzioni generali relative alla gestione delle batterie	52
6	Uso	42	7.2.9	Gestire corretta delle batterie danneggiate	53
6.1	Spostamenti	42	8	Trasporto	54
6.2	Prima di guidare per la prima volta	42	8.1	Informazioni generali sul trasporto	54
6.3	Parcheggio e stazionamento	42	8.2	Trasferimento del veicolo elettrico su un veicolo di trasporto	55
6.4	Salita e discesa dal veicolo elettrico	42	8.3	Utilizzo del veicolo elettrico come sedile all'interno di un veicolo di trasporto	56
6.4.1	Smontaggio del bracciolo standard per il trasferimento laterale	42	8.3.1	Modalità di ancoraggio del veicolo elettrico su un mezzo di trasporto	57
6.4.2	Informazioni sulla salita e sulla discesa dalla carrozzina	43	8.3.2	Protezione dell'utilizzatore in un veicolo elettrico	58
6.5	Come superare gli ostacoli	44	8.4	Trasporto del veicolo elettrico senza occupante	60
6.5.1	Massima altezza superabile di un ostacolo	44	9	Manutenzione	61
6.5.2	Informazioni di sicurezza relative al superamento degli ostacoli	44	9.1	Introduzione alla manutenzione	61
6.5.3	Modo corretto per affrontare gli ostacoli	45	9.2	Controlli	61
6.6	Guida su pendenze in salita e discesa	45	9.2.1	Prima di ogni utilizzo del veicolo elettrico	61
6.7	Uso su strada	46	9.2.2	Settimanali	62
6.8	Modalità di spinta in folle del veicolo elettrico	47	9.2.3	Mensile	62
6.8.1	Disinserimento dei motori	47	9.3	Ruote e pneumatici	63
7	Sistema dei comandi	49	9.4	Riponimento per un breve periodo	64
7.1	Sistema di protezione dei comandi	49	9.5	Deposito per un lungo periodo	64
7.2	Batterie	49	9.6	Pulizia e disinfezione	65
7.2.1	Informazioni generali sulla ricarica	49	9.6.1	Informazioni generali sulla sicurezza	65
			9.6.2	Intervalli di pulizia	66
			9.6.3	Pulizia	66
			9.6.4	Disinfezione	66

10 Dopo l'utilizzo	67
10.1 Ricondizionamento	67
10.2 Smaltimento	67
11 Dati Tecnici	68
11.1 Specifiche tecniche	68
12 Assistenza	73
12.1 Controlli effettuati	73

1 Generale

1.1 Introduzione

Il presente manuale d'uso contiene informazioni importanti sul trattamento del prodotto. Per garantire la sicurezza di utilizzo del prodotto, leggere attentamente il manuale d'uso e seguire le istruzioni per la sicurezza.

Si noti che alcune sezioni contenute nel presente documento potrebbero non riguardare il proprio prodotto, in quanto il presente documento si applica a tutti i modelli disponibili (alla data di stampa). Se non specificato diversamente, ogni sezione del presente documento si riferisce a tutti i modelli del prodotto.

I modelli e le configurazioni disponibili nel proprio paese sono riportati nei documenti di vendita specifici per paese.

Invacare si riserva il diritto di modificare le specifiche del prodotto senza ulteriore preavviso.

Prima di leggere il presente documento, verificare di essere in possesso dell'ultima versione, disponibile in formato PDF sul sito web Invacare.

Se si ritiene che la dimensione dei caratteri nella versione cartacea del documento sia di difficile lettura, è possibile scaricare dal sito web la versione in formato PDF. Il PDF può essere ingrandito sullo schermo in modo da ottenere una dimensione dei caratteri più facile da leggere.

Per ulteriori informazioni sul prodotto, ad esempio le note sulla sicurezza del prodotto e i richiami di prodotti, si prega di contattare il proprio rappresentante Invacare. Vedere gli indirizzi alla fine del presente documento.

In caso di incidente grave relativo al prodotto, è necessario informare il produttore e l'autorità competente nel proprio paese.

1.2 Simboli in questo manuale

In questo manuale tutte quelle situazioni non sicure o pericolose che possono portare a lesioni alle persone o danni ai materiali sono evidenziate mediante simboli e avvertimenti. Qui di seguito sono riportate le spiegazioni di tutti i possibili avvertimenti.



ATTENZIONE

Indica una situazione pericolosa che, se non evitata, potrebbe essere causa di morte o lesioni gravi.



AVVERTENZA

Indica una situazione pericolosa che, se non evitata, potrebbe essere causa di lesioni minori o leggere.



IMPORTANTE

Indica una situazione pericolosa che, se non evitata, potrebbe essere causa di danni al prodotto.



Consigli

Indica consigli utili, raccomandazioni e informazioni per un uso efficace e senza inconvenienti.



Utensili

Identifica gli utensili richiesti, ovvero i componenti e gli elementi necessari per svolgere determinati lavori.

1.3 Conformità

La qualità è fondamentale per l'azienda, che opera nel rispetto e nell'ambito della norma ISO 13485.

Il prodotto è dotato di marchio CE, in conformità al Regolamento Dispositivi Medici 2017/745 Classe 1. La data di lancio di questo prodotto è indicata nella dichiarazione di conformità CE.

Lavoriamo costantemente per garantire che l'impatto ambientale dell'azienda a livello locale e globale sia ridotto al minimo.

Garantiamo di utilizzare esclusivamente materiali e componenti conformi alla direttiva REACH.

Rispettiamo le normative ambientali RAEE e RoHS in vigore.

1.3.1 Standard specifici per il prodotto

Il prodotto è stato testato ed è conforme alla norma DIN EN 12184 (carrozze elettriche, scooter e relativi caricabatterie) e a tutti i relativi standard.

Se dotato di sistema di illuminazione adeguato, il prodotto può essere utilizzato sulle strade pubbliche.

1533309-0

Per ulteriori informazioni sulle norme e sulle disposizioni locali, contattare il distributore locale Invacare. Vedere gli indirizzi alla fine del presente documento.

1.4 Usabilità

Utilizzare un veicolo elettrico soltanto quando è in perfette condizioni di funzionamento. In caso contrario, si potrebbe mettere a rischio se stessi e gli altri.

L'elenco seguente non pretende di essere esaustivo. Il suo unico scopo è di mostrare alcune delle situazioni che potrebbero compromettere l'usabilità del veicolo elettrico.

In certe situazioni, è opportuno smettere immediatamente di usare il veicolo elettrico. Altre situazioni consentono di utilizzare il veicolo elettrico per recarsi dal fornitore.

Smettere immediatamente di usare il veicolo elettrico se la sua usabilità risulta limitata a causa di:

- comportamento di guida inatteso
- guasto dei freni

Rivolgersi immediatamente a un fornitore Invacare autorizzato qualora l'usabilità del veicolo elettrico risulti limitata a causa di:

- sistema di illuminazione (se presente) guasto o difettoso
- riflettori che si staccano
- battistrada usurato o insufficiente pressione degli pneumatici
- danni ai braccioli (ad esempio imbottitura del bracciolo strappata)
- danni ai portapedana (ad esempio cinturini per i talloni mancanti o strappati)
- danni alla cintura di mantenimento della postura

- danni al joystick (il joystick non può essere spostato in posizione neutra)
- cavi danneggiati, piegati, pizzicati o che si sono allentati dal dispositivo di fissaggio
- sbandamento del veicolo elettrico in frenata
- spostamento laterale del veicolo elettrico durante il movimento
- rumori inconsueti

Oppure se si ha la sensazione che qualcosa non vada nel veicolo elettrico.

1.5 Informazioni sulla garanzia

Offriamo una garanzia del produttore per il prodotto in conformità di quanto indicato sui Termini e le condizioni generali di vendita applicabili nei rispettivi paesi.

La garanzia può essere fatta valere solo attraverso il fornitore presso il quale è stato acquistato il prodotto.

1.6 Durata

La nostra ditta prevede per questo prodotto una durata di cinque anni, sempre che esso venga impiegato all'uso previsto e che vengano osservate tutte le norme per manutenzione e servizio. Questa durata può perfino venire superata se il prodotto viene accuratamente trattato, curato, usato e sottoposto a manutenzione ed in base all'ulteriore sviluppo della scienza e della tecnica non risultino limiti tecnici. Tuttavia con un impiego estremo ed un utilizzo inappropriato la durata può anche ridursi notevolmente. La determinazione della durata da parte della nostra ditta non rappresenta alcuna garanzia supplementare.

1.7 Limiti di responsabilità

Invacare non si assume alcuna responsabilità per danni derivanti da:

- Non conformità con il manuale d'uso
- Utilizzo non corretto
- Consumo e usura naturali
- Montaggio o preparazione non corretti da parte dell'acquirente o di terzi
- Modifiche tecniche
- Modifiche non autorizzate e/o utilizzo di pezzi di ricambio non adatti

2 Sicurezza

2.1 Note generali sulla sicurezza



PERICOLO!

Pericolo di morte, lesioni gravi o danni

Le sigarette accese fatte cadere su un sistema di seduta imbottito possono causare un incendio, con conseguente pericolo di morte, lesioni gravi o danni. Gli utilizzatori del veicolo elettrico sono esposti a un particolare pericolo di morte o lesioni gravi a causa di tali incendi e dei fumi risultanti poiché potrebbero non essere in grado di allontanarsi dal veicolo elettrico.

- NON fumare durante l'utilizzo del veicolo elettrico.



ATTENZIONE!

Pericolo di lesioni, danni o morte

Il monitoraggio o la manutenzione non corretti possono provocare lesioni, danni o morte per ingestione di parti o materiali o per conseguente soffocamento.

- Prestare la massima attenzione in presenza di bambini, di animali domestici o di persone con capacità fisiche/mentali ridotte.



ATTENZIONE!

Pericolo di morte, lesioni gravi o danni

Il posizionamento non corretto dei cavi può determinare un rischio di inciampo, aggrovigliamento o strangolamento che può provocare morte, lesioni gravi o danni.

- Assicurarsi che tutti i cavi siano posizionati e fissati correttamente.
- Assicurarsi che non ci siano occhielli o cavo in eccesso che fuoriescono dalla carrozzina.



ATTENZIONE!

Pericolo di lesioni gravi o danni

Un uso improprio del prodotto può causare lesioni o danni.

- In presenza di messaggi di attenzione, precauzioni o istruzioni di difficile comprensione, contattare il personale medico professionale o il fornitore prima di iniziare a utilizzare questo prodotto.
- Non usare questo prodotto o nessun altro dispositivo opzionale disponibile senza prima aver letto attentamente e compreso fino in fondo le presenti istruzioni e ogni altro materiale informativo, come il manuale d'uso, il manuale per la manutenzione o i fogli di istruzione forniti con questo prodotto o con i dispositivi opzionali.



ATTENZIONE!

Pericolo di lesioni in caso di guida del veicolo elettrico quando le capacità di guida del veicolo sono ridotte a causa dell'assunzione di farmaci o alcol

- Non guidare mai il veicolo elettrico sotto l'effetto di farmaci o alcol. Se necessario, il veicolo elettrico deve essere azionato da un assistente fisicamente e mentalmente in grado di farlo.



ATTENZIONE!

Rischio di danni o lesioni in caso di messa in moto accidentale del veicolo elettrico

- Disinserire l'alimentazione prima di salire o scendere dal veicolo elettrico o in caso di utilizzo di oggetti voluminosi.
- Quando viene disinserita la propulsione, il freno al suo interno viene disattivato. Per questo motivo, la spinta del veicolo elettrico da parte di un assistente è consigliata esclusivamente su superfici piane, mai in pendenza. Non lasciare mai il veicolo elettrico in pendenza con i motori disinseriti. Reinscrivere sempre i motori subito dopo aver spinto il veicolo elettrico (fare riferimento alla sezione Modalità di spinta in folle del veicolo elettrico).



ATTENZIONE!

Pericolo di lesioni in caso di spegnimento del veicolo elettrico durante la guida, ad esempio tramite pressione del pulsante di accensione/spegnimento o scollegamento di un cavo, a causa di un arresto brusco e improvviso

- Se si deve frenare in caso di emergenza, è sufficiente rilasciare il joystick e lasciare che il veicolo elettrico si fermi (per ulteriori informazioni, fare riferimento al manuale d'uso del dispositivo di comando).

**ATTENZIONE!****Pericolo di lesioni in caso di trasporto del veicolo elettrico all'interno di un altro veicolo con l'utilizzatore seduto su di esso**

- È sempre meglio trasportare il veicolo elettrico in un altro veicolo senza l'utilizzatore seduto su di esso.
- Nel caso in cui sia necessario caricare su una rampa il veicolo elettrico con l'utilizzatore seduto, assicurarsi che tale rampa non superi la pendenza massima consentita (fare riferimento alla sezione *11 Dati Tecnici, pagina 68*).
- Nel caso in cui sia necessario caricare il veicolo elettrico utilizzando una rampa che supera la pendenza massima consentita (fare riferimento alla sezione *11 Dati Tecnici, pagina 68*), utilizzare un argano. Un assistente può controllare e aiutare durante la procedura di carico.
- In alternativa, è possibile utilizzare una piattaforma di sollevamento. Accertarsi che il peso totale del veicolo elettrico compreso l'utilizzatore non superi il peso massimo ammissibile per la piattaforma di sollevamento o per l'argano che si sta utilizzando.

**ATTENZIONE!****Pericolo di caduta dal veicolo elettrico**

- Non scivolare in avanti sul sedile, non sporgersi in avanti tra le ginocchia e non sporgersi all'indietro sopra la parte superiore dello schienale, ad esempio per raggiungere un oggetto.
- Se è installata una cintura di mantenimento della postura, questa deve essere regolata e allacciata correttamente ogni volta che si utilizza il veicolo elettrico.
- Per spostarsi su un'altro sedile, portare il veicolo elettrico il più vicino possibile al nuovo sedile da utilizzare.

**ATTENZIONE!****Pericolo di lesioni gravi o danni**

- Il deposito o l'utilizzo del veicolo elettrico in prossimità di fiamme libere o materiali infiammabili può essere causa di lesioni gravi o danni.
- Evitare di lasciare o di utilizzare il veicolo elettrico in prossimità di fiamme libere o materiali infiammabili.



AVVERTENZA!

Pericolo di lesioni in caso di superamento del carico massimo ammissibile

- Non superare il carico massimo ammissibile (fare riferimento alla sezione *11 Dati Tecnici, pagina 68*).
- Il veicolo elettrico è stato progettato esclusivamente per l'uso da parte di un solo utilizzatore il cui peso massimo non superi il carico massimo ammissibile del veicolo. Non utilizzare mai il veicolo elettrico per trasportare più di una persona.



AVVERTENZA!

Pericolo di lesioni in caso di sollevamento incorretto o caduta di componenti pesanti

- Durante la manutenzione, l'assistenza o il sollevamento di qualsiasi parte del veicolo elettrico, tenere in considerazione il peso dei singoli componenti, in particolare delle batterie. Assicurarsi sempre di adottare la posizione corretta per il sollevamento e chiedere aiuto in caso di necessità.



AVVERTENZA!

Pericolo di lesioni dovuto a parti in movimento

- Assicurarsi che le parti in movimento del veicolo elettrico, ad esempio le ruote o uno dei moduli del dispositivo di sollevamento (se presente), non siano in grado di provocare lesioni, in particolare in presenza di bambini.



AVVERTENZA!

Pericolo di lesioni dovuto a superfici calde

- Non esporre il veicolo elettrico alla luce diretta del sole per periodi prolungati. Le parti metalliche e le superfici (ad es. sedile e braccioli) possono diventare molto calde.



AVVERTENZA!

Rischio di incendio o di rottura in caso di collegamento di dispositivi elettrici

- Non collegare al proprio veicolo elettrico alcun dispositivo elettrico che non sia espressamente certificato da Invacare a tale scopo. Tutte le installazioni elettriche devono essere effettuate dal proprio fornitore autorizzato Invacare.

2.2 Informazioni sulla sicurezza relative all'impianto elettrico



ATTENZIONE!

Rischio di morte, lesioni gravi o danni

- Utilizzato in modo inappropriato, il veicolo elettrico potrebbe emettere fumo, scintille o bruciarsi. In caso di incendio vi è rischio di morte, lesioni gravi o danni.
- NON utilizzare il veicolo elettrico per scopi diversi da quello previsto.
 - Se il veicolo elettrico inizia ad emettere fumo, scintille o a bruciarsi, smettere di utilizzarlo e cercare IMMEDIATAMENTE assistenza.

**ATTENZIONE!****Pericolo di incendio**

Le lampadine accese producono calore. Se le lampadine vengono coperte con del tessuto come ad esempio dei vestiti, quest'ultimo potrebbe prendere fuoco.

- NON coprire MAI l'impianto di illuminazione con del tessuto.

**ATTENZIONE!****Esiste il rischio di morte, lesioni gravi o danni quando si trasportano dei sistemi ad ossigeno**

Tessuti e altri materiali che normalmente non bruciano diventano facilmente infiammabili e bruciano con grande intensità in aria arricchita di ossigeno.

- Controllare quotidianamente i tubi dell'ossigeno, dalla bombola all'erogatore, assicurandosi che vi siano perdite e tendono l'apparecchiatura lontano da scintille elettriche e da qualsiasi altra fonte di incendio.

**ATTENZIONE!****Pericolo di lesioni o danni dovuti a scosse elettriche**

I pin del connettore sui cavi connessi al modulo elettrico possono essere ancora sotto tensione quando il sistema è spento.

- I cavi con pin sotto tensione devono essere connessi, legati o coperti (con materiali non conduttivi) in modo che non siano esposti al contatto umano o a materiali che possano causare cortocircuiti.
- Quando si scollegano i cavi con pin sotto tensione, per esempio, in caso di rimozione del cavo del bus dal comando per questioni di sicurezza, assicurarsi di legare o di coprire i pin (con materiali non conduttivi).

**ATTENZIONE!****Pericolo di morte, lesioni gravi o danni**

La corrosione dei componenti elettrici causata dall'esposizione ad acqua o a liquidi può essere causa di morte, lesioni gravi o danni.

- Ridurre al minimo l'esposizione dei componenti elettrici ad acqua e/o a liquidi.
- I componenti elettrici danneggiati dalla corrosione DEVONO essere sostituiti immediatamente.
- I veicoli elettrici esposti frequentemente ad acqua e/o a liquidi possono necessitare di una sostituzione più frequente dei componenti elettrici.



ATTENZIONE!

Rischio di morte o di lesioni gravi

La mancata osservanza di queste avvertenze può causare un cortocircuito con conseguente morte, lesioni gravi dell'utilizzatore o danni all'impianto elettrico.

- Il cavo POSITIVO (+) ROSSO della batteria DEVE essere collegato al terminale/polo POSITIVO (+) della batteria. Il cavo NEGATIVO (-) NERO della batteria DEVE essere collegato al terminale/polo NEGATIVO (-) della batteria.
- EVITARE che utensili e/o cavi della batteria entrino in contatto contemporaneamente con ENTRAMBI i poli della batteria. Può verificarsi un cortocircuito e causare lesioni gravi o danni.
- Installare cappucci di protezione sui terminali positivo e negativo della batteria.
- Sostituire immediatamente i cavi se la loro protezione isolante è danneggiata.
- NON rimuovere il fusibile o la viteria di fissaggio dalla vite di fissaggio del cavo POSITIVO (+) rosso della batteria.



ATTENZIONE!

Rischio di morte o di lesioni gravi

Le scosse elettriche possono provocare morte o lesioni gravi

- Per evitare le scosse elettriche, verificare che non vi siano spine e cavi tagliati e/o fili logori. Sostituire immediatamente i cavi tagliati o i fili logori.



Pericolo di danni al veicolo elettrico

Un malfunzionamento dell'impianto elettrico può comportare un comportamento inusuale dell'apparecchiatura come ad esempio illuminazione sempre accesa, assenza di illuminazione oppure rumori provenienti dai freni magnetici.

- In caso di guasto, spegnere il comando e riaccenderlo.
- Se il guasto persiste, scollegare o rimuovere la sorgente di alimentazione elettrica. A seconda del modello di veicolo elettrico, è possibile rimuovere i gruppi batterie oppure scollegare le batterie dal modulo elettrico. In caso di dubbio su quale cavo scollegare, contattare il proprio fornitore.
- In qualunque caso, contattare il proprio fornitore.

2.3 Raccomandazioni di sicurezza - compatibilità elettromagnetica

La compatibilità elettromagnetica di questo veicolo elettrico è stata certificata conformemente ai requisiti delle norme internazionali vigenti in materia. I campi elettromagnetici emessi da trasmettitori radio-televisivi, apparecchi radio, telefoni senza fili (cordless) e cellulari possono tuttavia influenzare il funzionamento di veicoli elettrici. Il dispositivo elettronico montato sui nostri veicoli elettrici può inoltre provocare dei deboli disturbi elettromagnetici, che rimangono comunque al di sotto dei limiti previsti dalla legge. Raccomandiamo di considerare attentamente gli aspetti di seguito:

**ATTENZIONE!****Rischio di malfunzionamento imputabile a radiazioni elettromagnetiche**

- Non utilizzare trasmettenti portatili o apparecchi di comunicazione (ad esempio apparecchi radiofonici o cellulari) o, comunque, non utilizzare tali apparecchiature mentre il veicolo è in funzione.
- Evitare di trovarsi in prossimità di potenti trasmettitori radio-televisivi.
- Se il veicolo si mette involontariamente in movimento risp. i freni si allentano, disinseritelo immediatamente.
- L'aggiunta di eventuali accessori elettrici o altri dispositivi nonché le possibili modifiche apportate al veicolo rischiano di rendere lo stesso soggetto a radiazioni/disturbi elettromagnetici oppure di danneggiarlo. Considerate il fatto che non esiste un modo assolutamente sicuro di determinare l'impatto di tali modifiche sulla capacità di resistere alle interferenze.
- Segnalare al costruttore qualsiasi movimento involontario del veicolo eventualmente verificatosi, o addirittura lo sblocco dei freni elettrici.

2.4 Informazioni sulla sicurezza relative alle modalità di guida e di spinta in folle

**PERICOLO!****Pericolo di morte, lesioni gravi o danni**

- Un funzionamento non corretto del joystick potrebbe determinare un movimento accidentale/errato e, di conseguenza, causare danni e lesioni gravi o mortali
- Qualora si verifichi un movimento accidentale/errato, interrompere immediatamente l'utilizzo della carrozzina e contattare un tecnico qualificato.



ATTENZIONE!

Pericolo di lesioni in caso di ribaltamento del veicolo elettrico

- È possibile percorrere solo salite e discese che non superino la pendenza massima consentita (fare riferimento alla sezione *11 Dati Tecnici, pagina 68*).
- Prima di affrontare una salita, riportare sempre in posizione verticale lo schienale del sedile o il dispositivo di inclinazione del sedile. Si consiglia di posizionare leggermente all'indietro lo schienale del sedile o il dispositivo di inclinazione del sedile (se presente) prima di affrontare una discesa.
- Durante la guida in discesa, non superare mai i 2/3 della velocità massima. Evitare frenate o accelerate brusche in pendenza.
- Se possibile, evitare di guidare su superfici bagnate, scivolose, ghiacciate o con tracce d'olio (ad esempio neve, ghiaia, ghiaccio, ecc.), poiché si rischia di perdere il controllo del veicolo, soprattutto in pendenza. Ivi compresi alcuni tipi di superfici in legno verniciate o sottoposte a trattamenti particolari. Nel caso in cui sia impossibile evitare di guidare su tali superfici, procedere sempre molto lentamente e con la massima prudenza.
- Non tentare mai di superare un ostacolo in salita o in discesa.
- Non tentare mai di salire o scendere una rampa di scale con il veicolo elettrico.



ATTENZIONE!

Pericolo di lesioni in caso di ribaltamento del veicolo elettrico (continua)

- Quando si devono superare degli ostacoli, rispettare sempre l'altezza massima superabile degli ostacoli (fare riferimento alla sezione *11 Dati Tecnici, pagina 68* e alle informazioni relative al superamento degli ostacoli nella sezione *6.5 Come superare gli ostacoli, pagina 44*).
- Quando il veicolo elettrico è in movimento, evitare di spostare il baricentro e di effettuare improvvisi movimenti del joystick e cambi di direzione.
- Non utilizzare mai il veicolo elettrico per trasportare più di una persona.
- Non superare il carico massimo ammissibile complessivo o il carico massimo per asse (fare riferimento alla sezione *11 Dati Tecnici, pagina 68*).
- Tenere presente che il veicolo elettrico frena o accelera in caso di modifica della velocità di guida mentre è in movimento.

**ATTENZIONE!****Pericolo di lesioni gravi o danni**

Un posizionamento scorretto quando ci si sporge o ci si piega può causare il ribaltamento in avanti della carrozzina e, di conseguenza, lesioni gravi o danni

- Per assicurare la stabilità e il corretto funzionamento del veicolo elettrico, è necessario mantenere costantemente un corretto equilibrio. La carrozzina elettrica è stata progettata per rimanere diritta e stabile durante le normali attività quotidiane e a tale scopo NON ci si deve spostare oltre il baricentro.
- NON sporgersi in avanti, fuori dal veicolo elettrico, oltre la lunghezza dei braccioli.
- NON cercare di raggiungere oggetti se per farlo occorre sporgersi in avanti sul sedile e non raccogliarli da terra piegandosi in avanti tra le ginocchia.

**ATTENZIONE!****Rischio di rottura in condizioni meteorologiche sfavorevoli, ossia in caso di freddo estremo in un luogo isolato**

- Qualora l'utilizzatore sia estremamente limitato nei movimenti, in caso di condizioni meteorologiche sfavorevoli, si consiglia di NON uscire senza l'aiuto di un assistente.

**ATTENZIONE!****Pericolo di lesioni nel caso in cui un piede scivoli dal poggiapiedi rimanendo intrappolato sotto il veicolo elettrico mentre quest'ultimo è in movimento**

- Prima di guidare il veicolo elettrico, assicurarsi sempre che i piedi siano posizionati in modo stabile e sicuro sulle pedane e che entrambi i portapedana siano correttamente bloccati in posizione.

**ATTENZIONE!****Pericolo di lesioni gravi o danni**

L'azionamento del veicolo elettrico con una distanza inferiore a 76 mm tra la pedana e il suolo/pavimento può causare lesioni gravi o danni al prodotto.

- Per garantire la corretta distanza dal suolo quando il veicolo elettrico è in movimento, mantenere SEMPRE una distanza minima di 76 mm tra la parte inferiore della pedana e il suolo/pavimento. Se necessario, regolare l'altezza della pedana al fine di ottenere la corretta distanza dal suolo.
- Se, dopo aver eseguito la regolazione dell'altezza della pedana, il veicolo elettrico si inclina in avanti e le pedane toccano il suolo durante il movimento, si prega di contattare il proprio rivenditore per un'ispezione e, se possibile, non utilizzare veicolo elettrico.



ATTENZIONE!

Pericolo di lesioni in caso di collisione con un ostacolo durante la guida attraverso passaggi stretti, ad es. porte e ingressi

- Attraversare i passaggi stretti con la modalità di guida più bassa e prestando la massima attenzione.



ATTENZIONE!

Pericolo di lesioni

Se il veicolo elettrico è dotato di portapedana sollevabili, sussiste il pericolo di lesioni personali e danni al veicolo elettrico in caso di guida con i portapedana sollevati.

- Per evitare lo spostamento indesiderato del baricentro del veicolo elettrico verso la parte anteriore (in particolare in discesa) e al fine di evitare danni al veicolo elettrico, i portapedana sollevabili devono sempre essere abbassati durante la guida in condizioni normali.



ATTENZIONE!

Rischio di ribaltamento

I dispositivi antiribaltamento (stabilizzatori) sono efficaci solo su un terreno compatto. Affondano su un terreno soffice (ad es. erba, neve o fango) se il veicolo elettrico poggia su di essi. In tal caso, perdono di efficacia e il veicolo elettrico potrebbe ribaltarsi.

- Guidare con estrema cautela sui terreni soffici, in particolare in salita e in discesa. In questi casi, prestare la massima attenzione alla stabilità del veicolo elettrico in modo da evitarne il ribaltamento.



ATTENZIONE!

Pericolo di lesioni o danni

L'utilizzo della carrozzina all'aperto o in aree con scarsa illuminazione può causare lesioni o danni. L'utilizzo della carrozzina in prossimità di veicoli a motore può causare lesioni o danni.

- NON guidare su vie o strade aperte al traffico e autostrade.
- Prestare la massima attenzione in caso di utilizzo della carrozzina di sera, all'aperto o in aree con scarsa illuminazione.
- Prestare SEMPRE attenzione ai veicoli a motore durante l'utilizzo della carrozzina.

2.5 Informazioni sulla sicurezza relative alla cura e alla manutenzione



ATTENZIONE!

Pericolo di morte, lesioni gravi o danni

La riparazione e/o la manutenzione non adeguate di questo veicolo elettrico eseguite da utilizzatori/operatori sanitari o tecnici non qualificati possono avere come conseguenza morte, lesioni gravi o danni.

- NON tentare di eseguire lavori di manutenzione non descritti nel presente manuale d'uso. Tali interventi di riparazione e/o manutenzione DEVONO essere eseguiti da un tecnico qualificato. Contattare un fornitore o un tecnico Invacare.



AVVERTENZA!

Rischio di incidenti e perdita della garanzia in caso di manutenzione inadeguata

- Per motivi di sicurezza e per evitare incidenti derivanti dall'usura non vista, è importante che questo veicolo elettrico sia sottoposto a un controllo una volta l'anno in condizioni di funzionamento normali (vedere il programma dei controlli nelle istruzioni di manutenzione).
- In condizioni di utilizzo difficili, come percorsi quotidiani su pendenze ripide, o in caso di cambio frequente degli utilizzatori del veicolo elettrico, è consigliabile eseguire controlli intermedi dei freni, degli accessori e delle parti mobili.
- Se il veicolo elettrico deve essere utilizzato su strade pubbliche, il conducente del veicolo è responsabile di verificare che esso si trovi in condizioni di funzionamento affidabili. La trascuratezza o la negligenza nella cura e nella manutenzione del veicolo elettrico comporta una limitazione della responsabilità del produttore.

2.6 Informazioni sulla sicurezza relative a variazioni e modifiche apportate al veicolo elettrico



ATTENZIONE!

Pericolo di lesioni gravi o danni

L'utilizzo di pezzi di ricambio (durante la manutenzione) inadeguati o non corretti può causare lesioni o danni

- I pezzi di ricambio **DEVONO** corrispondere ai componenti originali Invacare.
- Fornire sempre il numero di serie della carrozzina per facilitare l'ordine di pezzi di ricambio corretti.



AVVERTENZA!

Pericolo di lesioni e danni al veicolo elettrico dovuto a componenti e accessori non omologati

I sistemi di seduta, gli elementi aggiuntivi e gli accessori non approvati da Invacare per l'utilizzo con questo veicolo elettrico possono comprometterne la stabilità antiribaltamento, aumentando così il rischio di ribaltamento.

- Utilizzare sempre ed esclusivamente sistemi di seduta, elementi aggiuntivi e accessori approvati da Invacare per questo veicolo elettrico.

I sistemi di seduta non approvati da Invacare per l'impiego con questo veicolo elettrico, in determinate circostanze, non sono conformi alle norme vigenti e potrebbero aumentare il rischio di infiammabilità e di irritazioni cutanee.

- Utilizzare esclusivamente sistemi di seduta approvati da Invacare per questo veicolo elettrico.

I componenti elettrici ed elettronici non approvati da Invacare per l'impiego con questo veicolo elettrico possono comportare rischi di incendio e danni elettromagnetici.

- Utilizzare sempre e solo componenti elettrici ed elettronici approvati da Invacare per questo veicolo elettrico.

Le batterie non approvate da Invacare per l'impiego con questo veicolo elettrico possono causare ustioni da sostanze chimiche.

- Utilizzare sempre ed esclusivamente batterie approvate da Invacare per questo veicolo elettrico.



AVVERTENZA!

Pericolo di lesioni e danni al veicolo elettrico in caso di utilizzo di schienali non approvati

Uno schienale non approvato da Invacare montato a posteriori per l'uso con questo veicolo elettrico può sovraccaricare il tubo dello schienale, aumentando così il pericolo di lesioni e danni al veicolo elettrico.

- Contattare il proprio fornitore specializzato Invacare, che effettuerà le analisi dei rischi, i calcoli, i controlli della stabilità, ecc. per garantire un utilizzo sicuro dello schienale.



Marchio CE del veicolo elettrico

- La valutazione della conformità/marcatura CE è stata effettuata secondo le rispettive normative vigenti e si applica solo al prodotto completo.
- La marcatura CE è invalidata se venissero sostituiti o aggiunti componenti o accessori non autorizzati da Invacare per questo prodotto.
- In tal caso, l'azienda che aggiunge o sostituisce i componenti o gli accessori è responsabile della procedura di conformità e/o di apposizione del contrassegno CE o della registrazione del veicolo elettrico come modello speciale e della documentazione pertinente.



Informazioni importanti sugli utensili per i lavori di manutenzione

- Alcuni lavori di manutenzione descritti nel presente manuale eseguibili senza problemi dall'utilizzatore necessitano di utensili adeguati per svolgere un lavoro corretto. Se non si dispone dell'utensile appropriato, si sconsiglia di tentare di eseguire il lavoro in questione. In questo caso, si consiglia vivamente di rivolgersi a un'officina specializzata autorizzata.

3 Panoramica del prodotto

3.1 Uso previsto

Questo veicolo elettrico è stato progettato per persone la cui capacità di deambulazione è compromessa, ma che sono ancora in grado di guidare un veicolo elettrico per quanto concerne le capacità visive, fisiche e mentali.

3.2 Indicazioni

Si consiglia l'uso di questa carrozzina elettrica per le indicazioni seguenti:

- Incapacità o capacità molto ridotta di deambulazione ai fini dell'applicazione del requisito di base di essere in grado di muoversi all'interno della propria abitazione.
- La necessità di lasciare l'abitazione al fine di prendere una boccata d'aria fresca durante una breve passeggiata o per raggiungere quei luoghi che generalmente si trovano a distanza ravvicinata al proprio domicilio e dove si svolge la propria attività lavorativa quotidiana.

La fornitura di carrozzine elettroniche per interni ed esterni è consigliabile se l'uso di carrozzine manuali non è più possibile a causa della disabilità dell'utilizzatore e in caso tale persona riesca tuttavia ad azionare correttamente un'unità di propulsione elettrica.

Controindicazioni

Non si conoscono controindicazioni.

3.3 Classificazione del tipo



Questo veicolo è stato classificato secondo la norma EN 12184 come **prodotto di ausilio alla mobilità di classe B**

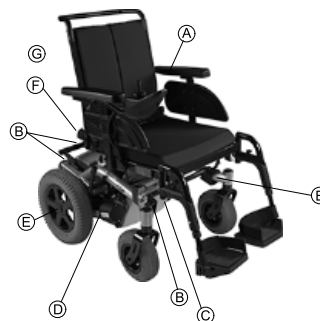

(destinato all'uso sia all'interno di edifici sia all'aperto). Risulta quindi essere compatto e maneggevole per l'utilizzo all'interno di edifici, ma anche per superare gli ostacoli presenti all'aperto.

3.4 Etichette sul prodotto

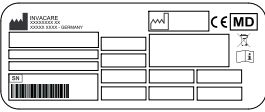



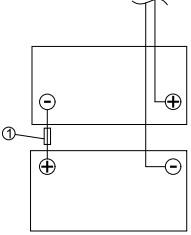



<p>(A)</p>	<p>Se il veicolo elettrico è dotato di un vassoio e deve essere trasportato con un altro mezzo di trasporto, è necessario che il vassoio venga smontato e riposto in modo sicuro.</p>
<p>(B) Identificazione dei punti di ancoraggio sulla parte anteriore e posteriore:</p>	



		<p>Se il simbolo compare su un adesivo di colore giallo, il punto di ancoraggio è adatto per il fissaggio del veicolo elettrico all'interno di un veicolo di trasporto per essere utilizzato come sedile del veicolo.</p>
C		<p>Etichetta modello adesiva sulla parte centrale del telaio.</p> <p>Per i dettagli, vedere di seguito.</p>
D		<p>Identificazione della posizione della leva di accoppiamento per la guida e il funzionamento a spinta (nella figura è visibile solo il lato destro).</p> <p>Per i dettagli, vedere di seguito.</p>
E		<p>Indicazione della vite del mozzo ruota esente da manutenzione</p>

F		<p>Avvertenza che indica che il veicolo elettrico non può essere utilizzato come sedile del veicolo di trasporto.</p> <p>Questo veicolo elettrico non soddisfa i requisiti della normativa ISO 7176-19.</p>
		<p>Etichetta di cablaggio delle batterie con fusibile principale (1) situata sotto il coperchio del vano batterie.</p> <p>Riservata ai tecnici addetti all'assistenza.</p>
G		<p>Indicazione dei potenziali punti di pizzicamento presenti sul veicolo elettrico.</p>

Spiegazione dei simboli sulle etichette

	<p>Produttore</p>
	<p>Data di produzione</p>

	Conformità europea
	Dispositivo medico
	Numero di serie
	Conforme alla direttiva RAEE
	<p>Questo simbolo indica la posizione «Guida» della leva di accoppiamento. In questa posizione, il motore è innestato e i freni del motore sono operativi. È possibile guidare il veicolo elettrico.</p> <ul style="list-style-type: none"> • Tenere presente che, per la guida, entrambi i motori devono essere sempre innestati.

	<p>Questo simbolo indica la posizione «Spinta» della leva di accoppiamento. In questa posizione, il motore è disinnestato e i freni del motore non sono operativi. Il veicolo elettrico può essere spinto da un assistente e le ruote girano liberamente.</p> <ul style="list-style-type: none"> • Tenere presente che il dispositivo di comando deve essere spento. • Fare inoltre riferimento alle informazioni fornite nella sezione <i>6.8 Modalità di spinta in folle del veicolo elettrico, pagina 47.</i>
	Leggere il manuale d'uso. Questo simbolo appare sull'etichetta modello.
	Leggere il manuale d'uso. Questo simbolo appare su varie etichette e posizioni.

3.5 Componenti principali della carrozzina



su come utilizzare un particolare input dell'utilizzatore, fare riferimento al relativo manuale d'uso (incluso).

- 1 Maniglia di spinta
- 2 Vite di bloccaggio per la regolazione dell'altezza del bracciolo
- 3 Vite di bloccaggio per la regolazione dell'inclinazione dello schienale
- 4 Leva di disinnesto
- 5 Centralina speciale per l'illuminazione
- 6 Comando
- 7 Leva di sblocco del portapedana

3.6 Input utilizzatore

Il veicolo elettrico potrebbe essere dotato di uno di vari input utilizzatore diversi. Per informazioni sulle diverse funzioni e

4 Accessori

4.1 Cinture di mantenimento della postura

Una cintura di mantenimento della postura è un'opzione che può essere fissata al veicolo elettrico in fabbrica oppure può essere montata a posteriori dal vostro fornitore specializzato. Se il veicolo elettrico è dotato di una cintura di mantenimento della postura, il fornitore specializzato è tenuto a descrivere il montaggio e l'utilizzo.

La cintura di mantenimento della postura è utilizzata per aiutare l'utilizzatore del veicolo elettrico a mantenere una posizione di seduta ottimale. L'uso corretto della cintura aiuta l'utilizzatore a rimanere seduto in sicurezza, in modo confortevole e ad essere ben posizionato nel veicolo elettrico, specialmente per quegli utilizzatori che non hanno un buon senso del bilanciamento durante la seduta.



Noi consigliamo l'utilizzo della cintura di mantenimento della postura ogni qualvolta si utilizzi il veicolo elettrico.

4.1.1 Tipi di cinture di mantenimento della postura

Il veicolo elettrico può essere dotato in fabbrica dei seguenti tipi di cinture di mantenimento della postura. Se il veicolo elettrico è dotato di una cintura diversa da quelle elencate di seguito, assicurarsi di aver ricevuto la documentazione del produttore relativa al montaggio e all'utilizzo corretti.

Cinture con fibbia metallica, regolabili su un lato



Le cinture possono essere regolate solo su un lato: per tale motivo, la fibbia potrebbe non essere posizionata al centro.

Cintura con fibbia metallica, regolabile da entrambi i lati



La cintura può essere regolata su entrambi i lati. Ciò significa che la fibbia può essere posizionata centralmente.

4.1.2 Regolazione corretta della cintura di mantenimento della postura



La cintura deve essere stretta a sufficienza per assicurarsi di essere seduti in modo confortevole e che il corpo si trovi nella corretta posizione di seduta.

1. Assicurarsi di essere seduti correttamente, il che significa che si deve essere seduti proprio sul fondo del sedile e che la pelvi si trovi in posizione eretta e il più simmetrica possibile, non nella parte anteriore, su un lato o su un angolo del sedile.
2. Posizionare la cintura di mantenimento della postura in modo da sentire facilmente le ossa del bacino sulla cintura.

3. Regolare la lunghezza della cintura tramite uno degli ausili per la regolazione sopra descritti. La cintura deve essere regolata in modo tale che si possa inserire una mano a piatto tra la cintura e il corpo.
4. La fibbia deve essere posizionata il più centralmente possibile. Nel fare ciò, estrarre i regolatori su entrambi i lati il più possibile.
5. Eseguire controlli settimanali della cintura per assicurarsi che sia sempre in buone condizioni di funzionamento, che non presenti danni o segni di usura e che sia fissata correttamente al veicolo elettrico. Se la cintura è fissata solo tramite un bullone, assicurarsi che questo non sia allentato o mancante. È possibile trovare maggiori informazioni riguardo la manutenzione della cintura nel manuale per la manutenzione, disponibile presso Invacare.

4.2 Utilizzo del portabastone

Nel caso in cui il vostro veicolo elettrico sia dotata di un portabastone, esso può essere utilizzato per il trasporto in sicurezza di un bastone da passeggio o di stampelle ascellari o da avambraccio. Il portabastone è costituito da un contenitore in plastica nella parte inferiore e da una chiusura di fissaggio con fascetta a strappo nella parte superiore.



AVVERTENZA!

Pericolo di lesioni

Trasportare un bastone da passeggio o delle stampelle senza metterli in sicurezza (per esempio appoggiandoli in grembo) può rappresentare un pericolo per l'utilizzatore o per altre persone.

– Per il trasporto di un bastone da passeggio o di stampelle si dovrebbe usare sempre un portabastone.

1. Aprire la chiusura superiore di fissaggio con fascetta a strappo.
2. Mettere l'estremità inferiore del bastone da passeggio o delle stampelle nel contenitore nella parte inferiore.
3. Il bastone da passeggio o le stampelle si possono assicurare alla parte superiore mediante il fissaggio con fascetta a strappo.

5 Messa in servizio

5.1 Informazioni generali di configurazione



ATTENZIONE!

Pericolo di morte, lesioni gravi o danni

L'utilizzo continuo del veicolo elettrico non regolato conformemente alle specifiche corrette può comprometterne il funzionamento, provocando morte, lesioni gravi o danni.

- La messa a punto delle prestazioni deve essere eseguita esclusivamente da professionisti qualificati nel campo dell'assistenza sanitaria o da persone perfettamente competenti in questo ambito e che conoscano le capacità del guidatore.
- Dopo la configurazione/regolazione del veicolo elettrico, accertarsi che quest'ultimo sia effettivamente conforme alle specifiche inserite durante la procedura di configurazione. Se il funzionamento del veicolo elettrico non è conforme alle specifiche, spegnere **IMMEDIATAMENTE** il veicolo elettrico e reinserire le specifiche di configurazione. Se il funzionamento del veicolo elettrico non è ancora conforme alle specifiche corrette, contattare Invacare.



ATTENZIONE!

Pericolo di morte, lesioni gravi o danni

Una viteria di fissaggio allentata o assente può causare instabilità e provocare morte, lesioni gravi o danni al prodotto.

- Dopo **TUTTI** gli interventi di regolazione, riparazione o manutenzione e prima dell'utilizzo, assicurarsi che tutta la viteria di fissaggio sia presente e serrata a fondo.



ATTENZIONE!

Pericolo di lesioni o danni

La configurazione errata del veicolo elettrico eseguita da utilizzatori/operatori sanitari o tecnici non qualificati può provocare lesioni o danni.

- **NON** tentare di configurare il veicolo elettrico da soli. La messa a punto iniziale del veicolo elettrico **DEVE** essere eseguita da un tecnico qualificato.
- La regolazione da parte dell'utilizzatore è consigliata solo dopo aver ricevuto adeguate istruzioni da parte di un operatore sanitario qualificato.
- **NON** tentare di eseguire alcun intervento se non si dispone dell'occorrente necessario elencato.



AVVERTENZA!

Rischio di danni al veicolo elettrico e pericolo di incidenti

È possibile che si verifichino delle collisioni tra i componenti del veicolo elettrico a causa delle varie combinazioni di opzioni di regolazione e delle impostazioni di ciascun componente.

- Il veicolo elettrico è dotato di un sistema di seduta singolo a regolazione multipla, comprendente poggiamambe, braccioli, poggiatesta o altre opzioni regolabili. Queste opzioni di regolazione sono descritte nei capitoli seguenti. Le opzioni vengono utilizzate per adattare il sedile alle esigenze e alle condizioni fisiche dell'utilizzatore. Quando si adatta il sistema di seduta e le funzioni del sedile all'utilizzatore, assicurarsi che i componenti del veicolo elettrico non entrino in contatto tra loro.



IMPORTANTE!

Il veicolo elettrico è fabbricato e configurato singolarmente per le specifiche indicate nell'ordine. La valutazione deve essere eseguita da un operatore sanitario in base alle esigenze e alle condizioni di salute dell'utilizzatore.

- Se si intende adattare la configurazione del veicolo elettrico, rivolgersi a un operatore sanitario.
- Qualsiasi adattamento deve essere eseguito da un tecnico qualificato.



La messa a punto iniziale deve sempre essere eseguita da un operatore sanitario qualificato. La regolazione da parte dell'utilizzatore è consigliata solo dopo aver ricevuto adeguate istruzioni da parte di un operatore sanitario qualificato.

Opzioni di regolazione elettrica



Per ulteriori informazioni sull'utilizzo delle opzioni di regolazione elettrica, fare riferimento al manuale d'uso per il comando.

Pedane

Tutti i poggiamambe offerti da Invacare possono essere ripiegati verso l'alto.

5.2 Possibilità di regolazione del comando

Le seguenti informazioni sono valide per tutti i sistemi di seduta.



AVVERTENZA!

Rischio che il comando venga spinto all'indietro durante una collisione accidentale con un ostacolo, ad esempio la cornice di una porta o un tavolo, e che il joystick si incastri nel bracciolo, quando tutte le viti non vengono completamente serrate successivamente alla regolazione della posizione del comando.

In questo caso il veicolo elettrico procederebbe in avanti senza controllo, causando potenziali lesioni all'utilizzatore dello stesso e alle persone circostanti.

- Quando si regola la posizione del comando, verificare che tutte le viti siano serrate saldamente.
- Qualora si verifici questa situazione, disattivare immediatamente i componenti elettronici del veicolo elettrico dal comando.



AVVERTENZA!

Pericolo di lesioni

Quando ci si appoggia sul comando, ad esempio durante i trasferimenti da e verso la carrozzina, il supporto del comando potrebbe rompersi e l'utilizzatore potrebbe cadere dalla carrozzina.

- Non appoggiarsi mai sul comando usando come supporto, ad esempio durante i trasferimenti.

5.2.1 Regolazione del comando in base alla lunghezza del braccio dell'utilizzatore

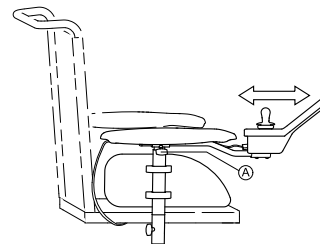

Fig. 5-1

1. Allentare la vite ad alette (A).
2. Regolare il componente nella posizione desiderata.
3. Serrare la vite ad alette.

5.2.2 Regolazione dell'altezza del comando (solo per supporti del comando basculanti)



- Chiave a brugola da 6 mm

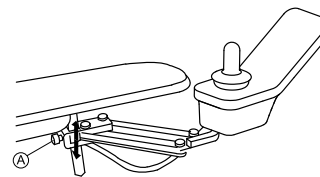

Fig. 5-2

1. Allentare la vite (A).
2. Regolare il componente nella posizione desiderata.
3. Stringere la vite.

5.2.3 Rotazione laterale del comando

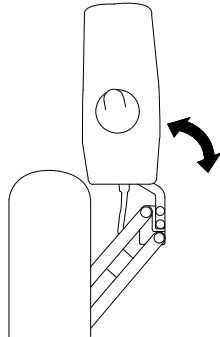

Fig. 5-3

Se il veicolo elettrico è dotato del supporto del comando basculante, il comando può essere spostato di lato, per esempio, per avvicinarsi a un tavolo.

5.3 Regolazione dell'altezza del bracciolo

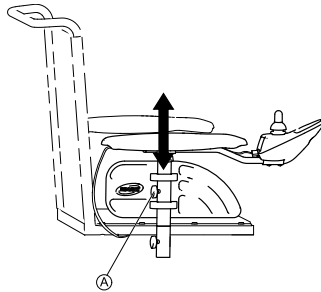

Fig. 5-4

1. Allentare la vite ad alette (A).
2. Regolare il componente nella posizione desiderata.
3. Serrare la vite ad alette.

5.4 Regolazione della larghezza dei braccioli





ATTENZIONE!

Pericolo di lesioni gravi in caso di caduta di uno dei braccioli dal relativo supporto a causa di una regolazione della larghezza superiore al valore consentito

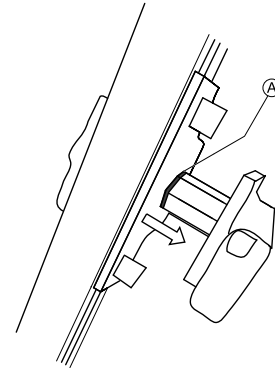
- La regolazione della larghezza riporta dei contrassegni rossi (A) e la parola "STOP". I braccioli non devono mai essere estratti oltre il punto in cui la parola "STOP" è completamente leggibile.
- Serrare sempre le viti di fissaggio correttamente una volta terminate le regolazioni.



 A seconda del lato, la vite è accessibile dalla parte anteriore o posteriore.

-  • Chiave a brugola da 8 mm

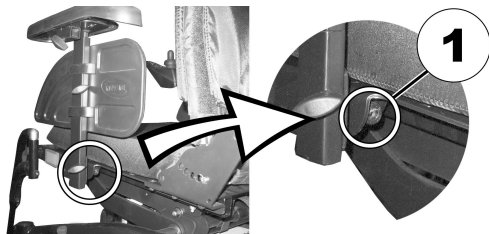

1. Allentare la vite (1).
2. Regolare il bracciolo nella posizione desiderata.
3. Serrare nuovamente la vite.
4. Ripetere questa procedura per il secondo bracciolo.

5.5 Regolazione dell'inclinazione / altezza del sedile

5.5.1 Regolazione manuale con piastre forate

Sotto il sedile si trovano tre piastre forate per regolare l'inclinazione e altezza. Le piastre forate, in combinazione con le piastre di supporto posteriori regolabili, consentono numerose possibilità di regolazione differenti.

L'intervallo di regolazione dell'altezza del sedile è compreso tra 42,5 cm e 50 cm. L'intervallo di regolazione dell'inclinazione del sedile è di 22°. Nota: Maggiore è l'altezza del sedile, minore è l'intervallo di regolazione dell'inclinazione del sedile!



- Chiave a brugola da 5 mm
- Chiave a brugola da 6 mm
- Chiave da 13 mm
- Chiave dinamometrica
- Adesivo frenafiletti, ad es. Loctite di media durezza

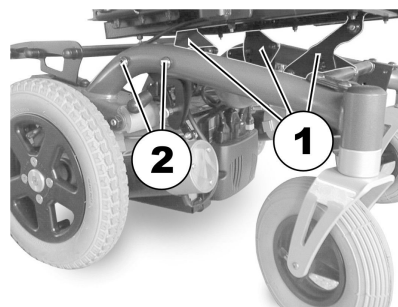

L'immagine sopra mostra la posizione delle piastre forate (1) e delle viti di fissaggio della piastra di supporto (2) per la regolazione dell'altezza e dell'inclinazione del sedile.

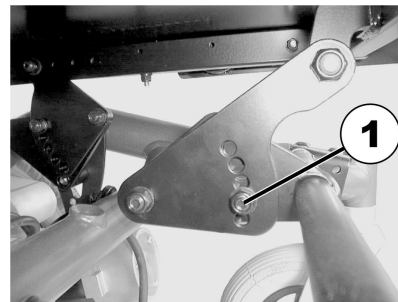

L'immagine sopra mostra le piastre forate anteriori. La procedura per le piastre forate posteriori è simile. Per la regolazione delle piastre forate anteriori sono necessarie una chiave da 13 mm e una chiave a brugola da 5 mm.

1. Allentare e rimuovere la vite (1) per regolare l'altezza/inclinazione del sedile.
2. Regolare la piastra forata all'altezza/inclinazione desiderata.
3. Applicare l'adesivo frenafili sulla vite, reinserire la vite e serrarla a una coppia di 40 Nm.

È possibile regolare sia l'altezza sia l'inclinazione del sedile anche tramite la piastra di supporto posteriore.

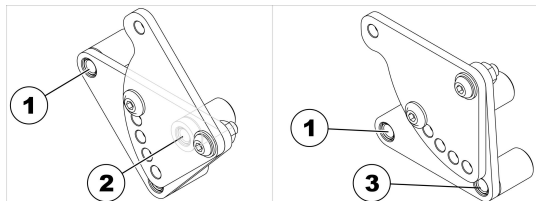

- Impostazione inferiore = combinazione fori 1 e 2.
- Impostazione superiore = combinazione fori 1 e 3.

1. Allentare la vite posteriore su un lato (nella boccola 1) in modo tale che la piastra di supporto possa essere ruotata verso l'alto o verso il basso.
2. Allentare e rimuovere la vite anteriore. A seconda della posizione, la vite si trova nella boccola 2 o 3.
3. Ripetere la procedura sull'altro lato.
4. Applicare l'adesivo frenafili sulla vite, reinserire la vite e serrarla a una coppia di 25 Nm (+/- 3 Nm).

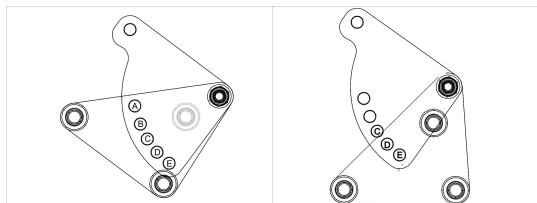

Le posizioni delle piastre forate posteriori girevoli sono cinque. Sono indicate nell'immagine sopra con le lettere dalla A alla E.

Tutte e cinque le posizioni possono essere utilizzate se le piastre di supporto si trovano nella posizione inferiore (vedere sopra). In posizione superiore, sono possibili solo le posizioni B, C, D ed E. Se viene utilizzata la posizione A, la piastra di supporto urta contro il telaio del sedile.

Sono disponibili le seguenti altezze del sedile:

Piastra di supporto in posizione inferiore:	
Posizione della piastra forata:	Altezza del sedile:
A	44 cm
B	45,5 cm
C	45,5 cm
D	46,5 cm
E	47 cm

Piastra di supporto in posizione superiore:	
Posizione della piastra forata:	Altezza del sedile:
B	50,5 cm (con inclinazione del sedile di 6°)
C	48,5 cm
D	49,5 cm
E	51,5 cm

5.6 Regolazione dello schienale



AVVERTENZA!

La regolazione del basculamento della seduta o della reclinazione dello schienale altera la geometria del veicolo elettrico influenzandone la stabilità dinamica!

– Per ulteriori dettagli sulla stabilità dinamica, su come affrontare pendenze e ostacoli e sulla corretta regolazione dell'inclinazione del sedile o dello schienale, fare riferimento a *6.5 Come superare gli ostacoli, pagina 44* e *Guida su pendenze in salita e discesa*.

5.6.1 Regolazione dell'inclinazione dello schienale con la piastra forata



1. Allentare le viti a manopola (1) su entrambi i lati.
2. Regolare lo schienale scegliendo una combinazione tra uno dei due fori sul telaio dello schienale e uno dei sei fori sulla piastra di fissaggio.
3. Inserire nuovamente le viti e serrare.

5.7 Regolazione del poggiatesta Rea



AVVERTENZA!

Pericolo di lesioni durante l'uso del veicolo elettrico come sedile del veicolo se il poggiatesta non è regolato bene o non installato.

Questo potrebbe causare un'iperestensione del collo in caso di incidente.

- È necessario installare un poggiatesta Il poggiatesta fornito come optional per questo veicolo elettrico da Invacare rappresenta la soluzione perfetta da utilizzare durante il trasporto.
- Il poggiatesta deve essere regolato all'altezza dell'orecchio dell'utilizzatore.

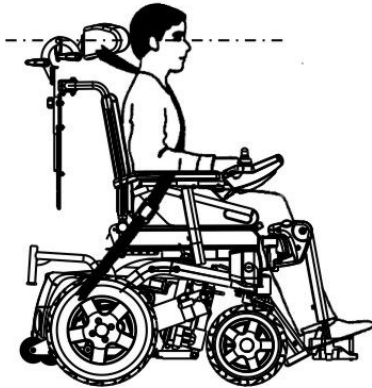

5.7.1 Regolazione della posizione del poggiatesta o poggianuca Rea

La regolazione della posizione è identica per tutti i poggiatesta e poggianuca Rea.



- Chiave a brugola da 5 mm

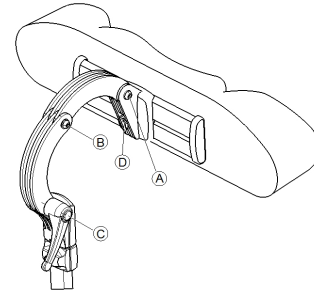

1. Allentare le viti (A), (B) o la leva di serraggio (C).
2. Regolare il poggiatesta o il poggianuca alla posizione richiesta.
3. Stringere nuovamente le viti e la leva di serraggio.
4. Allentare la vite a brugola (D).
5. Far scorrere il poggiatesta verso sinistra o destra fino alla posizione richiesta.
6. Stringere nuovamente la vite a brugola.

5.7.2 Regolazione dell'altezza del poggiatesta o poggianuca Rea

La regolazione dell'altezza è identica per tutti i poggiatesta e poggianuca Rea.

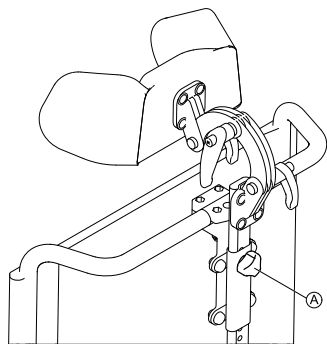

Fig. 5-5

1. Allentare la manopola (A).
2. Regolare il componente nella posizione desiderata.
3. Stringere la manopola.

5.8 Regolazione, rimozione del vassoio



AVVERTENZA!

Pericolo di lesioni o di danni materiali in caso di trasporto di un veicolo elettrico dotato di vassoio su un mezzo di trasporto

– Rimuovere sempre il vassoio, se in dotazione, prima del trasporto del veicolo elettrico.



Fig. 5-6

5.8.1 Regolazione laterale del vassoio

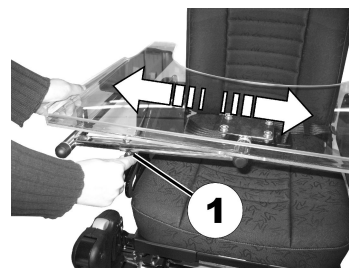

Fig. 5-7

1. Allentare la vite ad alette (1).
2. Regolare il componente nella posizione desiderata.
3. Serrare la vite ad alette.

5.8.2 Regolazione della profondità, rimozione del vassoio

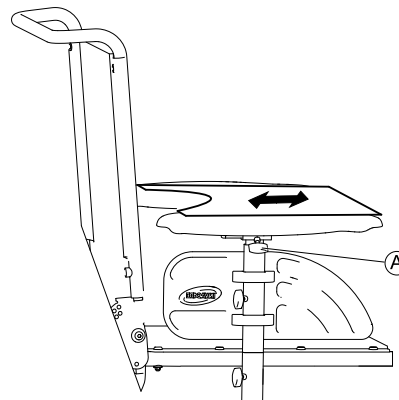

Fig. 5-8

1. Allentare la vite ad alette (A).
2. Regolare il componente alla posizione desiderata (o rimuoverlo interamente).
3. Serrare la vite ad alette.

5.8.3 Rotazione laterale del vassoio

Il vassoio può essere orientato verso l'alto e allontanato lateralmente per permettere all'utilizzatore di salire e scendere dal veicolo elettrico.



AVVERTENZA!

Pericolo di lesioni! Quando il vassoio viene sollevato, non si blocca in questa posizione.

- Non inclinare il vassoio verso l'alto lasciandolo sospeso in questa posizione.
- Non guidare mai la carrozzina con il vassoio inclinato.
- Abbassare sempre il vassoio in modo controllato.

5.9 Poggiapiedi standard 80° (tipo Stream)

5.9.1 Ruotare il portapedana verso l'esterno e/o rimuoverlo

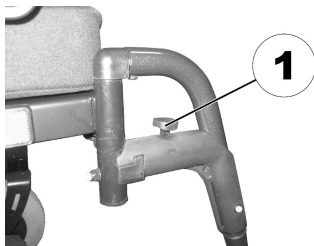

La piccola manopola di sblocco si trova nella sezione superiore del portapedana (1). Se il portapedana è sbloccato, può essere ruotato all'interno o all'esterno per aiutare la salita, oppure può essere rimosso completamente.

1. Premere la manopola di sblocco. Il portapedana è sbloccato.
2. Ruotare il portapedana verso l'interno o verso l'esterno.
3. Tirare verso l'alto per rimuovere il portapedana.

5.9.2 Regolazione della lunghezza



- chiave a brugola da 5 mm



1. Allentare il bullone (1) con la chiave a brugola, ma non rimuoverlo completamente.
2. Regolare il portapedana alla lunghezza desiderata.
3. Serrare nuovamente la vite.

5.10 Poggiagambe standard 80°

5.10.1 Ribaltamento e/o rimozione dei poggiamambe (poggiagambe Standard 80°)



Fig. 5-9

La leva di sgancio piccola si trova nella parte superiore del poggiamambe (1). Una volta rilasciato il poggiamambe si può ruotare verso l'interno o verso l'esterno per facilitare l'accesso oppure si può rimuovere del tutto.



Fig. 5-10

1. Spingere la leva di sblocco verso l'interno o verso l'esterno.
2. Regolare il componente nella posizione desiderata.
3. Tirare verso l'alto per rimuovere il componente.

5.10.2 Regolazione della lunghezza (poggiagambe Standard 80°)



- Chiave a brugola da 5 mm



Fig. 5-11

1. Allentare la vite (1).
 senza rimuoverle (1).
2. Regolare il componente nella posizione desiderata.
3. Stringere la vite.

5.11 Poggiagambe regolabile in altezza (manuale)

5.11.1 Ribaltamento e/o rimozione dei poggiamambe (regolabile in altezza manualmente)

La manopola di sblocco si trova nella parte superiore dei poggiamambe. Quando il poggiamambe è sbloccato, può essere ruotato all'interno o all'esterno per aiutare la salita, oppure può essere rimosso completamente.

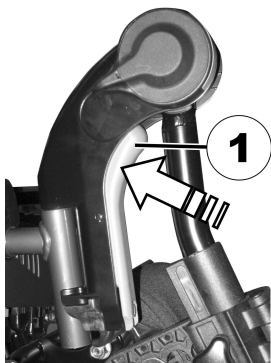

Fig. 5-12

1. Premere la manopola di sblocco (1) e rimuovere i poggiamambe spostandoli verso l'alto.

5.11.2 Regolazione dell'angolo del poggiamambe (regolabile in altezza manualmente)



AVVERTENZA!

Pericolo di schiacciamento

– Non toccare l'interno della gamma girevole del poggiamambe.



AVVERTENZA!

Pericolo di lesioni dovuto a un'errata regolazione dei poggiapiedi e dei portapedana

– Prima e dopo ogni viaggio è d'obbligo assicurarsi che il portapedana non entri in contatto né con le ruote direzionali né col terreno.

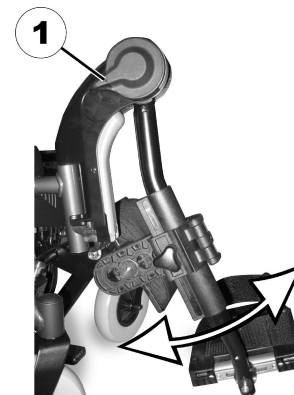

Fig. 5-13

1. Premere la leva di sblocco (1) verso il basso.
2. Regolare il componente nella posizione desiderata.
3. Rilasciare la leva di sblocco. Il poggiamambe si inserisce.

5.11.3 Regolazione della lunghezza del poggiagambe (regolabile in altezza manualmente)



AVVERTENZA!

Pericolo di lesioni dovuto a un'errata regolazione dei poggiapiedi e dei portapedana

– Prima e dopo ogni viaggio è d'obbligo assicurarsi che il portapedana non entri in contatto né con le ruote direzionali né col terreno.



- Chiave a brugola da 5 mm

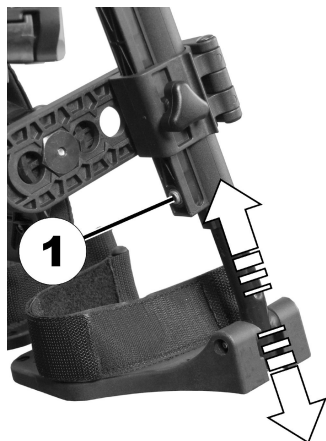

Fig. 5-14

1. Allentare la vite (1).
2. Regolare il componente nella posizione desiderata.
3. Stringere la vite.

5.11.4 Regolazione della profondità del poggiapolpacci (regolabile in altezza manualmente)

Il poggiapolpacci ha quattro impostazioni per la profondità.



- Chiave a brugola da 4 mm

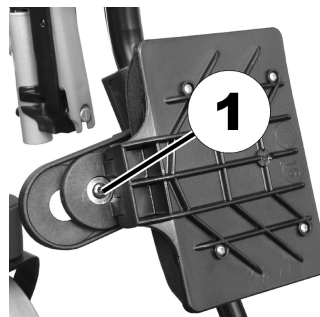

Fig. 5-15

1. Ruotare il poggiapolpacci in avanti.
2. Allentare e rimuovere la vite (1).
3. Impostare il dado sull'altro lato alla profondità desiderata.
4. Regolare il poggiapolpacci in modo che corrisponda alla profondità del dado, rimettere la vite e stringere.

5.11.5 Regolazione dell'altezza del poggipolpacci (regolabile in altezza manualmente)

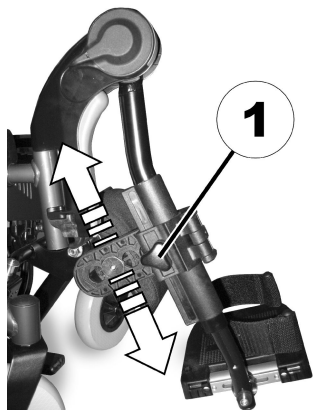

Fig. 5-16

1. Allentare la manopola (1).
2. Regolare il componente nella posizione desiderata.
3. Stringere la manopola.

6 Uso

6.1 Spostamenti



Il carico utile massimo riportato nei dati tecnici significa solo che il sistema è dimensionato per sostenere complessivamente una tale massa. Questo non significa che un utente, con un peso pari al carico utile massimo, possa stare seduto senza limitazioni sulla carrozzina. Bisogna tenere in considerazione le proporzioni del corpo, come per esempio altezza, ripartizione del peso, circonferenza del ventre, circonferenza delle gambe o dei polpacci e profondità della seduta. Questi fattori influenzano notevolmente le caratteristiche di marcia quali la stabilità di basculamento e la trazione. In particolare vanno osservati i carichi assiali consentiti (vedi capitolo *11 Dati Tecnici, pagina 68*)! Eventualmente devono venire eseguiti adattamenti alla sistema seduta.

6.2 Prima di guidare per la prima volta

Prima di intraprendere il primo viaggio, è opportuno acquisire familiarità con il funzionamento del veicolo elettrico e con tutti gli elementi di comando. Dedicate del tempo alla prova di tutte le funzioni e modalità di guida.



Se installata, la cintura di mantenimento della postura deve essere regolata correttamente e utilizzata ogni volta che si adopera il veicolo elettrico.

Seduta comoda = Guida sicura

Prima di ogni partenza, assicurarsi che:

- Tutti i comandi per il funzionamento del veicolo elettrico siano a portata di mano.
- La batteria sia sufficientemente carica per la distanza che si intende percorrere.
- La cintura di mantenimento della postura (se installata) sia in condizioni perfette.
- Lo specchietto retrovisore (se installato) sia regolato in modo da poter sempre guardare dietro senza doversi sporgere in avanti o dover cambiare posizione di seduta.

6.3 Parcheggio e stazionamento

Quando si parcheggia il veicolo elettrico o se il veicolo elettrico staziona per un periodo prolungato:

1. Spegnerne l'alimentazione del veicolo elettrico (tasto ON-/OFF)
2. Attivare il blocco antifurto, se presente.

6.4 Salita e discesa dal veicolo elettrico



– Per poter salire o scendere lateralmente dal veicolo elettrico, occorre rimuovere o ruotare verso l'alto il bracciolo.

6.4.1 Smontaggio del bracciolo standard per il trasferimento laterale



Il presente capitolo si riferisce al bracciolo standard. Per ulteriori informazioni su altri braccioli, consultare il manuale d'uso del sistema di seduta.

A seconda della versione, il bracciolo è fissato con una delle varie opzioni di fissaggio:

- Leva di fissaggio
- Manopola
- Perno di bloccaggio
- Vite di bloccaggio

L'immagine seguente è fornita a titolo di esempio.

A seconda del lato su cui è installato il comando, è necessario scollegare il cavo del comando prima di rimuovere il bracciolo.

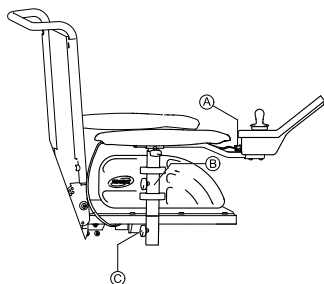

Fig. 6-1

1. Estrarre la spina **A** del cavo del comando per scollegarlo.
2. Se necessario, rimuovere il cavo del comando dal fermacavo **B**.
3. Allentare il dispositivo di fissaggio **C**.
4. Rimuovere il bracciolo dal supporto.

6.4.2 Informazioni sulla salita e sulla discesa dalla carrozzina



Fig. 6-2



ATTENZIONE!

Pericolo di lesioni gravi o danni

Dei metodi di trasferimento non adeguati potrebbero causare lesioni gravi o danni

- Prima di eseguire azioni di trasferimento, consultare un operatore sanitario per determinare le tecniche di trasferimento adeguate per l'utilizzatore e il tipo di carrozzina.
- Seguire le istruzioni qui di seguito.



Se non si ha una forza muscolare sufficiente, è necessario chiedere aiuto ad altre persone. Se possibile, utilizzare uno scivolo.

Salita sul veicolo elettrico:

1. Posizionare il veicolo elettrico il più vicino possibile a dove si è seduti. Questa operazione potrebbe dover essere svolta da un assistente.
2. Per migliorare la stabilità durante il trasferimento, allineare le ruote orientabili parallele alle ruote motrici.
3. Spegnerne sempre il veicolo elettrico.

4. Per impedire il movimento delle ruote, inserire sempre entrambi i blocchi o le frizioni del motore e dei mozzi delle ruote libere (se presenti).
5. A seconda del tipo di bracciolo presente sul veicolo elettrico, estrarre o ruotare verso l'alto il bracciolo.
6. Farsi scivolare quindi fino a raggiungere il veicolo elettrico.

Discesa dal veicolo elettrico:

1. Posizionare il veicolo elettrico il più vicino possibile a dove si è seduti.
2. Per migliorare la stabilità durante il trasferimento, allineare le ruote orientabili parallele alle ruote motrici.
3. Spegnerne sempre il veicolo elettrico.
4. Per impedire il movimento delle ruote, inserire sempre entrambi i blocchi o le frizioni del motore e dei mozzi delle ruote libere (se presenti).
5. A seconda del tipo di bracciolo presente sul veicolo elettrico, estrarre o ruotare verso l'alto il bracciolo.
6. Scivolare quindi sul nuovo sedile.

6.5 Come superare gli ostacoli

6.5.1 Massima altezza superabile di un ostacolo

È possibile trovare informazioni sulle altezze massime degli ostacoli nel capitolo intitolato *11 Dati Tecnici, pagina 68*.

6.5.2 Informazioni di sicurezza relative al superamento degli ostacoli



AVVERTENZA!

Rischio di ribaltamento

- Non affrontare mai gli ostacoli di taglio, ma a 90 gradi come mostrato di seguito.
- Affrontare con cautela gli ostacoli seguiti da una pendenza. Se non si è certi della ripidità della pendenza, allontanarsi dall'ostacolo e, se possibile, cercare un altro punto di passaggio.
- Non affrontare mai gli ostacoli su terreni irregolari e/o sdruciolevoli.
- Non guidare mai il veicolo elettrico se la pressione degli pneumatici è troppo bassa.
- Prima di salire su un ostacolo, portare lo schienale in posizione verticale.



AVVERTENZA!

Pericolo di caduta dal veicolo elettrico o di danneggiamento dello stesso, ad esempio rottura delle ruote orientabili

- Non affrontare mai ostacoli di altezza superiore all'altezza massima ammissibile per il superamento di un ostacolo.
- Non lasciare mai che il poggiatesta/poggiagambe tocchi il suolo scendendo da un ostacolo.
- Se non si è certi di poter superare un ostacolo, allontanarsi da esso e, se possibile, trovare un altro punto di passaggio.

6.5.3 Modo corretto per affrontare gli ostacoli



Le istruzioni seguenti su come affrontare gli ostacoli sono destinate anche agli assistenti se il veicolo elettrico è dotato di comando per l'assistente.

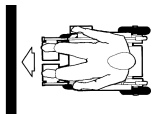

Fig. 6-3 Destra

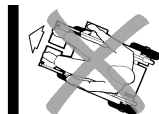

Fig. 6-4 Sbagliato

Salita

1. Avvicinarsi lentamente all'ostacolo o al bordo del marciapiede, dal davanti e ad angolo retto.
2. A seconda del tipo di trazione delle ruote, fermarsi in una delle seguenti posizioni:
 - a. In caso di veicoli elettrici azionati centralmente: 5 - 10 cm prima dell'ostacolo.
 - b. Per tutti gli altri tipi di trazione: circa 30-50 cm davanti all'ostacolo.
3. Controllare la posizione delle ruote anteriori. Queste devono trovarsi nella direzione di marcia e ad angolo retto rispetto all'ostacolo.
4. Avvicinarsi lentamente e mantenere una velocità costante fino a quando anche le ruote posteriori abbiano superato l'ostacolo.

Salita su ostacoli con un salicordoli

1. Avvicinarsi lentamente all'ostacolo o al bordo del marciapiede, dal davanti e ad angolo retto.
2. Fermarsi nella seguente posizione: 30-50 cm davanti all'ostacolo.

3. Controllare la posizione delle ruote anteriori. Queste devono trovarsi nella direzione di marcia e ad angolo retto rispetto all'ostacolo.
4. Avvicinarsi a piena velocità fino a far entrare il salicordoli in contatto con l'ostacolo. L'impatto fa sollevare le due ruote anteriori sull'ostacolo.
5. Mantenere una velocità costante fino a quando anche le ruote posteriori abbiano superato l'ostacolo.

Discesa

Si può scendere da un ostacolo con la stessa tecnica adottata per salirlo; l'unica differenza consiste nel fatto che non è necessario fermarsi prima di scendere.

1. Scendere dall'ostacolo a velocità media.



Se si scende da un ostacolo troppo lentamente, i dispositivi antiribaltamento potrebbero bloccarsi e sollevare le ruote motrici dal suolo. In questo caso, non sarebbe più possibile guidare il veicolo elettrico.

6.6 Guida su pendenze in salita e discesa

Per informazioni relative alla pendenza massima consentita, fare riferimento alla sezione *11 Dati Tecnici*, pagina 68.



AVVERTENZA!

Rischio di ribaltamento

- Durante la guida in discesa, non superare mai i 2/3 della velocità massima. Evitare cambi di direzione improvvisi o frenate brusche quando si guida in pendenza.
- Prima di affrontare una salita, riportare sempre in posizione verticale lo schienale del sedile o il dispositivo di inclinazione del sedile (se il veicolo è dotato di inclinazione del sedile regolabile). Si consiglia di posizionare leggermente all'indietro lo schienale del sedile o il dispositivo di inclinazione del sedile prima di affrontare una discesa.
- Prima di affrontare una salita o una discesa, abbassare sempre il dispositivo di sollevamento (se presente) nella posizione più bassa.
- Non tentare mai di affrontare salite o discese su superfici sdruciolevoli o che presentino un rischio di slittamento (come pavimentazione stradale bagnata, ghiaccio, ecc.).
- Non tentare di scendere dal veicolo elettrico quando è in pendenza.
- Guidare sempre in linea retta seguendo la direzione della strada o del percorso, piuttosto che tentare di procedere a zigzag.
- Non tentare mai di effettuare un'inversione su una superficie inclinata o su una pendenza.



AVVERTENZA!

La distanza di frenata in discesa è notevolmente superiore rispetto a un terreno piano

- Non affrontare mai una discesa che supera la pendenza massima consentita (fare riferimento alla sezione *11 Dati Tecnici, pagina 68*).



Informazioni importanti sulla regolazione delle funzioni dell'attuatore in pendenza

- Il veicolo elettrico è dotato di un sensore di inclinazione che garantisce la stabilità antiribaltamento. Il sensore misura l'inclinazione effettiva dell'unità di propulsione e impedisce qualsiasi ulteriore diminuzione della stabilità limitando la funzionalità degli attuatori di regolazione. Se questa funzione di sicurezza è attivata, lo schienale e il dispositivo di inclinazione del sedile possono essere spostati solo in avanti e il dispositivo di sollevamento può essere solo abbassato. Riportare il veicolo elettrico su un terreno piano per ristabilire il normale funzionamento degli attuatori.

6.7 Uso su strada

Se si desidera utilizzare il veicolo elettrico su strada e la legge nazionale prevede l'uso di illuminazione, si dovrà dotare il proprio veicolo elettrico di un sistema di illuminazione adeguato.

Per eventuali domande rivolgersi al proprio fornitore Invacare.

6.8 Modalità di spinta in folle del veicolo elettrico

I motori del veicolo elettrico sono dotati di freni magnetici che impediscono alla carrozzina di spostarsi accidentalmente quando il comando è spento. Quando si spinge il veicolo elettrico manualmente mentre si è in folle, i freni magnetici devono essere disinnestati.

 Spingere il veicolo elettrico manualmente può necessitare di più forza fisica del previsto (più di 100 N). La forza necessaria risulta comunque conforme ai requisiti della norma ISO 7176-14.

 L'uso previsto della modalità in folle è per la manovra del veicolo elettrico su brevi distanze. Le leve o barre di pressione supportano questa funzione ma tenere conto che vi potrà essere un certo indebolimento fra il piede dell'assistente e la parte posteriore del veicolo elettrico.

6.8.1 Disinserimento dei motori



AVVERTENZA!

Rischio di spostamento indesiderato del veicolo elettrico

– Quando i motori sono disinseriti (per il funzionamento a spinta in folle), i freni elettromagnetici dei motori sono disattivati. Quando il veicolo elettrico è parcheggiato, le leve per l'innesto e il disinnesto dei motori devono essere assolutamente bloccate saldamente in posizione "GUIDA" (freni elettromagnetici dei motori attivati).



Il meccanismo di disinnesto della carrozzina è dotato di una molla a pressione che ne impedisce il sovraccarico. Quando le ruote motrici si trovano sotto il carico di una coppia - ad esempio se la carrozzina si trova su una superficie inclinata - viene attivata la molla a pressione. Quando la leva di inserimento viene premuta in avanti non resta nella posizione "Premuta" ma torna automaticamente alla posizione "Guida". Per disinnestare la guida, la ruota motrice deve essere scaricata spostando leggermente la carrozzina in avanti e di nuovo indietro.



I motori possono essere disinnestati esclusivamente da un assistente, non dall'utilizzatore.

Ciò garantisce che i motori siano disinnestati solo se un assistente è presente e disponibile per mantenere ferma la carrozzina e impedire che si sposti inavvertitamente.

La leva per disinserire i motori si trova sul lato destro della parte posteriore del telaio della carrozzina.

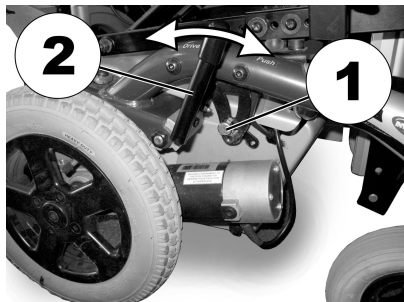

Disinserimento dei motori:

1. Spegner il comando.
2. Ritirare il perno di bloccaggio (1). Spingere in avanti la leva di (2) innesto. Se necessario, spostare leggermente la carrozzina in avanti e indietro durante il disinnesto. Ora i motori sono disinseriti.

Inserimento dei motori:

1. Tirare la leva di innesto (2) all'indietro. I motori sono attivati.

7 Sistema dei comandi

7.1 Sistema di protezione dei comandi

Il sistema dei comandi della carrozzina è dotato di una protezione da sovraccarico.

Se l'unità di trazione è contemporaneamente sottoposta a un forte sovraccarico per un periodo di tempo prolungato (ad esempio, quando si guida su una pendenza ripida) e specialmente quando la temperatura ambientale è elevata, il sistema dei comandi potrebbe surriscaldarsi. In questo caso, le prestazioni della carrozzina sono gradualmente ridotte fino all'arresto. L'indicatore di stato mostra un codice di errore corrispondente (consultare il manuale d'uso del comando). Spegnendo l'alimentazione elettrica e poi riavviandola, il codice di errore si cancella e il sistema dei comandi viene nuovamente attivato. Tuttavia, possono essere necessari fino a cinque minuti affinché il sistema dei comandi si raffreddi a sufficienza e l'unità di trazione sia di nuovo in grado di sviluppare appieno le sue prestazioni.

Se l'unità di trazione è bloccata a causa di un ostacolo insormontabile, ad esempio un marciapiede troppo alto, e il conducente tenta di azionare l'unità di trazione per più di 20 secondi contro questo ostacolo, il sistema dei comandi si disattiva automaticamente per impedire di danneggiare i motori. L'indicatore di stato mostra un codice di errore corrispondente (consultare il manuale d'uso del comando). Spegnendo e riavviando, il codice di errore si cancella e il sistema dei comandi viene nuovamente attivato.



Un fusibile di rete difettoso può essere sostituito solo dopo aver controllato l'intero sistema dei comandi. La sostituzione deve essere eseguita da un fornitore specializzato Invacare. Per informazioni sul tipo di fusibile, vedere il capitolo *11 Dati Tecnici, pagina 68*.

7.2 Batterie

L'alimentazione elettrica del veicolo è assicurata tramite due batterie da 12 V; tali batterie non richiedono manutenzione specifica, ma vanno ricaricate regolarmente.

Di seguito, troverete informazioni su come caricare, gestire, trasportare, immagazzinare, gestire e utilizzare le batterie.

7.2.1 Informazioni generali sulla ricarica

Le batterie nuove devono essere sempre caricate completamente una volta prima del primo utilizzo. Le batterie nuove raggiungeranno la piena capacità dopo aver completato circa 10-20 cicli di ricarica (periodo di rodaggio). Questo periodo di rodaggio è necessario per attivare completamente la batteria per ottenere le massime prestazioni e longevità. Pertanto, l'autonomia e il tempo di funzionamento del vostro veicolo elettrico potrebbe inizialmente aumentare con l'uso.

Le batterie al piombo-acido a gel o AGM non hanno l'effetto memoria come le batterie NiCd.

7.2.2 Istruzioni generali per la ricarica

Seguite le seguenti istruzioni per garantire l'uso in sicurezza e la longevità delle batterie.

- Caricare per 18 ore prima del primo utilizzo.

- Vi consigliamo di caricare le batterie il giorno seguente ogni scarica anche se parziale, nonché ogni notte per tutta la notte. A seconda di quanto sono scariche le batterie, la loro ricarica completa può richiedere fino a 12 ore.
- Quando l'indicatore di autonomia della batteria mostra il LED rosso acceso, caricare le batterie per almeno 16 ore, ignorando l'indicazione di carica completata!
- Cercare di fornire una carica di 24 ore una volta alla settimana per garantire che entrambe le batterie siano completamente cariche.
- Non sottoporre le batterie a un ciclo di utilizzo che le porti ad un basso livello di carica senza ricaricarle completamente e regolarmente.
- Non caricare le batterie a temperature elevate. Non sono raccomandate per la ricarica alte temperature oltre i 30 °C così come non lo sono le basse temperature al di sotto dei 10 °C.
- Utilizzare solo dispositivi di ricarica di classe 2. I caricabatterie di questa classe possono essere lasciate incustodite durante la carica. Tutti i dispositivi di ricarica forniti da Invacare soddisfano questi requisiti.
- Non è possibile sovraccaricare le batterie quando si usano caricabatterie in dotazione con il veicolo elettrico o approvati da Invacare.
- Proteggere il proprio caricabatteria da fonti di calore quali riscaldatori e luce solare diretta. Se il caricabatteria si surriscalda, la corrente di carica sarà ridotta e il processo di carica sarà più lento.

7.2.3 Ricarica delle batterie

Fare riferimento ai manuali d'uso per il comando e il caricabatteria per la posizione della presa di carica e ulteriori informazioni sulla ricarica delle batterie.



ATTENZIONE!

Rischio di esplosione e di distruzione delle batterie se viene usato un caricabatteria non adeguato

- Utilizzare sempre esclusivamente il caricabatteria in dotazione con il veicolo elettrico o un caricabatteria che sia stato approvato da Invacare.



ATTENZIONE!

Rischio di scosse elettriche e danni al caricabatterie se questo si bagna

- Proteggere il caricabatterie dall'acqua.
- Eseguire sempre la ricarica in un ambiente asciutto.



ATTENZIONE!

Rischio di cortocircuito e di scosse elettriche se il caricabatteria è stato danneggiato

- Non utilizzare il caricabatteria se è caduto o danneggiato.



ATTENZIONE!

Rischio di scosse elettriche e danni alle batterie

- NON tentare MAI di ricaricare le batterie collegando i cavi direttamente ai loro terminali.

**ATTENZIONE!****Rischio di incendio e scosse elettriche se viene utilizzato un cavo di prolunga danneggiato**

– Utilizzare un cavo di prolunga solo quando assolutamente necessario. Se è necessario utilizzarne uno, assicurarsi che sia in buone condizioni.

**ATTENZIONE!****Pericolo di lesioni se si utilizza il veicolo elettrico durante la ricarica**

– NON tentare di ricaricare le batterie e azionare il veicolo elettrico contemporaneamente.
– NON rimanere seduti sul veicolo elettrico mentre si ricaricano le batterie.

1. Spegner il veicolo elettrico.
2. Collegare il caricabatterie alla presa di carica.
3. Collegare il caricabatterie all'alimentazione elettrica.

7.2.4 Scollegamento del veicolo elettrico dopo la ricarica

1. Quando la ricarica è completa, scollegare il caricabatteria dall'alimentazione elettrica, quindi staccare la spina dal comando.

7.2.5 Conservazione e manutenzione

Seguite le seguenti istruzioni per garantire l'uso in sicurezza e la longevità delle batterie:

- Conservare sempre le batterie completamente cariche.
- Non lasciare le batterie ad un livello di carica basso per un periodo di tempo prolungato. Ricaricare la batteria scarica appena possibile.

- Nel caso in cui la carrozzina non venga utilizzata per un lungo periodo di tempo (cioè più di due settimane), le batterie devono essere ricaricate almeno una volta al mese per mantenere una carica completa ed essere sempre caricate prima dell'uso.
- Evitare di conservarle in condizioni di caldo o freddo intensi. Si consiglia di conservare le batterie ad una temperatura di 15 °C.
- Batterie al gel e AGM non richiedono manutenzione. Eventuali problemi di prestazioni devono essere affrontati da un tecnico specializzato adeguatamente formato.

7.2.6 Istruzioni per l'uso delle batterie**AVVERTENZA!****Rischio di danneggiamento delle batterie.**

– Evitare di scaricare le batterie troppo a fondo e non scaricarle mai completamente.

- Prestare attenzione all'indicatore dello stato di carica della batteria! Ricaricare le batterie quando l'indicatore dello stato di carica della batteria indica che la batteria è scarica.
La velocità di scaricamento della batteria dipende da numerosi fattori, ad es. temperatura ambiente, condizioni della superficie stradale, pressione dei pneumatici, peso del conducente, stile di guida e utilizzo dell'illuminazione, se presente.
- Cercare sempre di ricaricare le batterie prima che si accendano i LED rossi.
Gli ultimi 3 LED (due rossi e uno arancione) indicano una capacità residua pari a circa il 15%.

- La guida con i LED rossi lampeggianti implica uno sforzo estremo per la batteria e dovrebbe essere evitato in circostanze normali.
 - Quando lampeggia un solo LED rosso, la funzione Battery Safe è abilitata. Da questo momento in poi, la velocità e l'accelerazione si riducono drasticamente. Tale funzione consente di spostare lentamente il veicolo elettrico per uscire da una situazione di pericolo prima che l'elettronica si disattivi definitivamente. Ciò implica una scarica profonda e dovrebbe essere evitato.
 - Tenere presente che, per temperature inferiori a 20 °C, la capacità nominale della batteria inizia a decadere. Ad esempio, a -10 °C la capacità è ridotta a circa il 50% della capacità nominale della batteria.
 - Per evitare di danneggiare le batterie, non permettere mai che si scarichino completamente. Non guidare con batterie molto scariche se non è assolutamente necessario, in quanto ciò mette a dura prova le batterie stesse e ne abbrevia la durata prevista.
 - Prima si ricaricano le batterie, più a lungo durano.
 - La profondità della scarica ne influenza il ciclo di vita. Più una batteria deve lavorare intensamente, più breve è la sua durata prevista.
Esempi:
 - Una scarica profonda sollecita nella stessa misura di 6 cicli normali (indicatore verde/arancione spento).
 - La durata della batteria è di circa 300 cicli di scarica all'80% (primi 7 LED spenti), o circa 3000 cicli di scarica al 10% (un LED spento).
-  Il numero dei LED può variare a seconda del tipo di comando.

- Una volta al mese, in condizioni di normale funzionamento, la batteria deve essere scaricata fino a quando tutti i LED verdi e arancioni sono spenti. Ciò dovrebbe essere fatto entro un giorno. Successivamente occorre una ricarica di 16 ore come ricondizionamento.

7.2.7 Trasporto delle batterie

Le batterie fornite con il veicolo elettrico non rientrano tra le merci pericolose. Questa classificazione si basa sulle ordinanze tedesche per il trasporto su strada di merci pericolose GGVS e sulle ordinanze IATA/DGR per il trasporto ferroviario/aereo di merci pericolose. Le batterie possono essere trasportate senza limitazioni su strada, in treno o in aereo. Tuttavia, le singole aziende di trasporto applicano specifiche linee guida che potrebbero limitare o vietare determinate procedure di trasporto. Verificare i singoli casi con l'azienda di trasporto interessata.

7.2.8 Istruzioni generali relative alla gestione delle batterie

- Non accoppiare o mischiare mai batterie di tecnologie o produttori diversi, né utilizzare batterie che non presentano codici data simili.
- Non mescolare mai batterie al gel con batterie AGM.
- Le batterie raggiungono la data di scadenza quando l'intervallo di movimento è ridotto significativamente rispetto al consueto. Per maggiori dettagli, contattare il proprio fornitore o il tecnico di assistenza qualificato.
- Affidare l'installazione delle batterie a un tecnico specializzato adeguatamente formato sul veicolo elettrico o a una persona con le competenze adeguate. Egli ha la formazione necessaria e gli strumenti per eseguire il lavoro correttamente e in sicurezza.

7.2.9 Gestire corretta delle batterie danneggiate



AVVERTENZA!

Corrosione e bruciature dovute a perdita di acidi nel caso in cui le batterie siano danneggiate

– Rimuovere immediatamente gli indumenti che sono stati contaminati dall'acido.

Dopo il contatto con la cute:

– Lavare immediatamente la zona interessata con abbondante acqua.

Dopo il contatto con gli occhi:

– Sciacquare immediatamente gli occhi sotto acqua corrente per diversi minuti; consultare un medico.

- Indossare sempre occhiali protettivi di sicurezza e indumenti appropriati quando si manipolano batterie danneggiate.
- Posizionare le batterie danneggiate in un contenitore resistente all'acido immediatamente dopo la loro rimozione.
- Trasportare le batterie danneggiate sempre ed esclusivamente in un recipiente resistente all'acido appropriato.
- Lavare con abbondante acqua tutti gli oggetti entrati in contatto con l'acido.

Smaltimento corretto delle batterie danneggiate o esaurite

Le batterie danneggiate o esaurite possono essere restituite al fornitore o direttamente ad Invacare.

8 Trasporto

8.1 Informazioni generali sul trasporto



ATTENZIONE!

Pericolo di morte o di lesioni gravi per l'utilizzatore del veicolo elettrico e, potenzialmente, per qualsiasi altra persona nelle vicinanze del veicolo se questo viene fissato mediante un sistema di ancoraggio a 4 punti fornito da terzi e se il peso a vuoto del veicolo elettrico supera il peso massimo per cui il sistema di ancoraggio è certificato.

- Assicurarsi che il peso del veicolo elettrico non superi il peso per cui il sistema di ancoraggio è certificato. Consultare la documentazione fornita dal produttore del sistema di ancoraggio.
- Se non si è sicuri del peso del proprio veicolo elettrico, è necessario farlo pesare con bilance tarate.



AVVERTENZA!

Pericolo di lesioni o di danni materiali in caso di trasporto di un veicolo elettrico dotato di vassoio su un mezzo di trasporto

- Rimuovere sempre il vassoio, se in dotazione, prima del trasporto del veicolo elettrico.



Fig. 8-1

8.2 Trasferimento del veicolo elettrico su un veicolo di trasporto



ATTENZIONE!

Il veicolo elettrico è a rischio di ribaltamento se viene caricato su un veicolo di trasporto mentre l'utilizzatore è ancora seduto sul veicolo elettrico.

- Se possibile, effettuare il trasferimento del veicolo elettrico senza utilizzatore.
- Nel caso in cui sia necessario caricare il veicolo elettrico con l'utilizzatore su un veicolo di trasporto utilizzando una rampa, verificare che questa non superi la pendenza massima consentita.
- Nel caso in cui sia necessario caricare il veicolo elettrico su un veicolo di trasporto utilizzando una rampa che supera la pendenza massima consentita, utilizzare un argano. Un assistente può controllare e facilitare la procedura di trasferimento.
- In alternativa, è possibile utilizzare una piattaforma di sollevamento.
- Accertarsi che il peso totale del veicolo elettrico, compreso l'utilizzatore, non superi il peso totale massimo ammissibile per la rampa o per la piattaforma di sollevamento.
- Il veicolo elettrico deve essere sempre caricato su un veicolo di trasporto con lo schienale in posizione verticale, il dispositivo di sollevamento del sedile abbassata e il dispositivo di inclinazione del sedile in posizione

verticale (fare riferimento alla sezione *Guida su pendenze in salita e discesa*).



ATTENZIONE!

Pericolo di lesioni e danni al veicolo elettrico e al veicolo di trasporto

- Rischio di ribaltamento o di movimenti incontrollati del veicolo elettrico se il trasferimento al veicolo di trasporto avviene utilizzando una rampa che supera la pendenza massima consentita.
- Se possibile, effettuare il trasferimento del veicolo elettrico sul veicolo di trasporto senza utilizzatore.
 - Un assistente deve facilitare la procedura di trasferimento.
 - Assicurarsi che tutti gli assistenti abbiano compreso il manuale della rampa e dell'argano.
 - Assicurarsi che l'argano sia adatto al veicolo elettrico.
 - Utilizzare esclusivamente punti di ancoraggio adatti. Non utilizzare componenti rimovibili o mobili del veicolo elettrico come punti di ancoraggio.



ATTENZIONE!

Pericolo di lesioni e danni al veicolo elettrico

Nel caso in cui sia necessario caricare il veicolo elettrico su un veicolo di trasporto utilizzando una piattaforma di sollevamento e il comando è acceso, il veicolo potrebbe entrare

accidentalmente in funzione e causare la caduta dalla piattaforma di sollevamento.

- Prima di caricare il veicolo elettrico utilizzando una piattaforma di sollevamento, spegnere il veicolo e scollegare il cavo bus dal dispositivo di comando oppure le batterie dal sistema.

1. Guidare o spingere il veicolo elettrico sul veicolo di trasporto servendosi di una rampa appropriata.

8.3 Utilizzo del veicolo elettrico come sedile all'interno di un veicolo di trasporto

 La sezione seguente non si applica ai modelli o agli allestimenti che non possono essere utilizzati come sedile di un veicolo di trasporto. Questi sono identificati dalla seguente etichetta presente sul veicolo elettrico:



ATTENZIONE!

Pericolo di lesioni

I dispositivi di ritenuta di sicurezza devono essere utilizzati solo quando il peso dell'utilizzatore della carrozzina è di 22 kg o superiore.

- Non utilizzare la carrozzina come sedile all'interno di un veicolo se il peso dell'utilizzatore è inferiore a 22 kg.



AVVERTENZA!

Pericolo di lesioni nel caso in cui il veicolo elettrico non sia fissato correttamente in sicurezza durante l'utilizzo come sedile all'interno di un mezzo di trasporto.

- Se possibile, l'utilizzatore deve sempre scendere dal veicolo elettrico e utilizzare uno dei sedili del mezzo di trasporto e le relative cinture di sicurezza.
- Il veicolo elettrico deve essere sempre ancorato in modo da essere rivolto nella direzione di marcia prevista per il mezzo di trasporto.
- Il veicolo elettrico deve essere sempre fissato in modo sicuro in base alle istruzioni fornite dal produttore e contenute nel manuale d'uso del veicolo elettrico e del sistema di ancoraggio.
- Rimuovere e fissare sempre gli eventuali accessori del veicolo elettrico, ad esempio comandi a mento o vassoi.
- Se il veicolo elettrico è dotato di schienale con inclinazione regolabile, questo deve essere sempre portato in posizione verticale.
- Abbassare completamente i poggiatesta sollevati, se presenti.
- Abbassare completamente il dispositivo di sollevamento del sedile, se presente.



AVVERTENZA!

Pericolo di lesioni in caso di trasporto di un veicolo elettrico non dotato di batterie sigillate all'interno di un mezzo di trasporto.

- Utilizzare esclusivamente batterie sigillate.



AVVERTENZA!

Pericolo di lesioni o danni al veicolo elettrico o al veicolo di trasporto nel caso in cui i poggiatesta siano sollevati durante l'utilizzo del veicolo elettrico come sedile all'interno di un veicolo di trasporto.

- Abbassare sempre completamente i poggiatesta regolabili in altezza, se presenti.



Per utilizzare il veicolo elettrico come sedile all'interno di un mezzo di trasporto a motore, è necessario che siano presenti appositi punti di ancoraggio che permettano l'ancoraggio sul mezzo di trasporto. In alcuni paesi (ad esempio, il Regno Unito) questi accessori possono essere inclusi nella fornitura standard di consegna del veicolo elettrico, ma sono anche disponibili come opzione presso Invacare in altri Paesi.

Il presente veicolo elettrico è conforme ai requisiti della normativa ISO 7176-19 e può essere utilizzato come sedile all'interno di un mezzo di trasporto in combinazione con un sistema di ancoraggio verificato e omologato in conformità con la normativa ISO 10542. Il mezzo di trasporto deve essere adattato professionalmente per consentire l'ancoraggio del veicolo elettrico. Per ulteriori informazioni, contattare il produttore del mezzo di trasporto.

Il veicolo elettrico è stato sottoposto a crash test, durante il quale è stato ancorato nella direzione di marcia del mezzo di trasporto. Altri allestimenti non sono stati testati. Il manichino del crash test è stato assicurato con cinture di sicurezza in corrispondenza del bacino e della parte

superiore del corpo. Per minimizzare il rischio di lesioni alla testa e alla parte superiore del corpo, vanno utilizzati entrambi i tipi di cintura di sicurezza.



Invacare effettua i test con un sistema di ancoraggio a 4 punti prodotto da BraunAbility® Safety Systems.

- Contattare BraunAbility per ulteriori informazioni su come ottenere tale sistema nel proprio Paese e per il proprio tipo di veicolo. Per le informazioni relative al peso a vuoto, vedere *11 Dati Tecnici, pagina 68*.

Prima di poter riutilizzare un veicolo elettrico coinvolto in un incidente, è indispensabile che questo sia controllato da un fornitore autorizzato. È vietato apportare modifiche ai punti di ancoraggio del veicolo elettrico senza l'autorizzazione del produttore.

8.3.1 Modalità di ancoraggio del veicolo elettrico su un mezzo di trasporto

Il veicolo elettrico è dotato di quattro punti di ancoraggio. Per il fissaggio è possibile utilizzare moschettoni o passanti. Se il veicolo elettrico può essere utilizzato come sedile all'interno di un mezzo di trasporto, questi punti di ancoraggio sono contrassegnati con il simbolo raffigurato a destra.



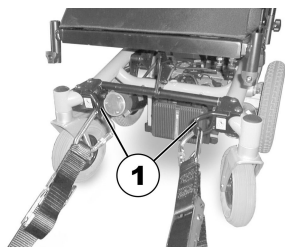

Fig. 8-2 Anteriore

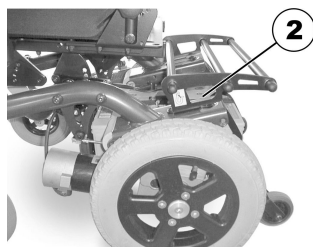

Fig. 8-3 Posteriore

1. Fissare la parte anteriore (1) e la parte posteriore (2) del veicolo elettrico mediante le cinghie del sistema di ancoraggio.
2. Fissare il veicolo elettrico tendendo le cinghie secondo quanto indicato nel manuale d'uso fornito dal produttore del sistema di ancoraggio.

8.3.2 Protezione dell'utilizzatore in un veicolo elettrico



AVVERTENZA!

Pericolo di lesioni nel caso in cui l'utilizzatore non sia fissato correttamente all'interno del veicolo elettrico.

- Anche se il veicolo elettrico è dotato di una cintura di mantenimento della postura, questa non sostituisce la regolare cintura di sicurezza conforme alla normativa ISO 10542 nel veicolo di trasporto. Utilizzare sempre la cintura di sicurezza installata nel veicolo di trasporto.
- Le cinture di sicurezza devono essere in contatto con il corpo dell'utilizzatore. Non devono essere tenute lontano dal corpo dell'utilizzatore da parti del veicolo elettrico quali braccioli o ruote.
- Le cinture di sicurezza devono essere più tese possibile, senza creare fastidio all'utilizzatore.
- Le cinture di sicurezza non devono essere applicate mentre sono attorcigliate.
- Verificare che il terzo punto di ancoraggio della cintura del sedile non sia fissato direttamente al pianale del veicolo, bensì a uno dei montanti del veicolo.

**AVVERTENZA!**

Pericolo di lesioni durante l'uso del veicolo elettrico come sedile del veicolo se il poggiatesta non è regolato bene o non installato.

Questo potrebbe causare un'iperestensione del collo in caso di incidente.

- È necessario installare un poggiatesta. Il poggiatesta fornito come optional per questo veicolo elettrico da Invacare rappresenta la soluzione perfetta da utilizzare durante il trasporto.
- Il poggiatesta deve essere regolato all'altezza dell'orecchio dell'utilizzatore.

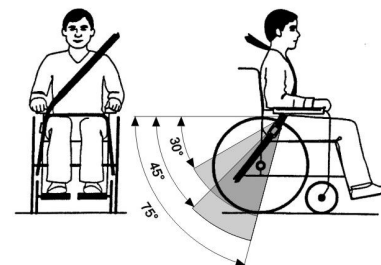

Fig. 8-6

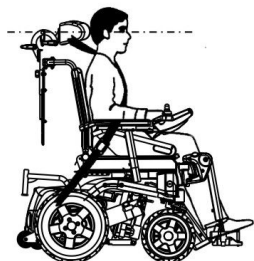

Fig. 8-4



Fig. 8-5

La cintura pelvica deve essere posizionata nell'area tra la pelvi e le cosce dell'utilizzatore, non troppo lenta e senza ostacoli. L'angolo ideale della cintura pelvica rispetto all'orizzontale è compreso fra 45° e 75°. L'angolo massimo permesso è fra 30° e 75°. Tale angolo non dovrà mai essere inferiore a 30°!

Le cinture di sicurezza non devono essere tenute lontano dal corpo dell'utilizzatore da parti del veicolo elettrico quali braccioli o ruote.

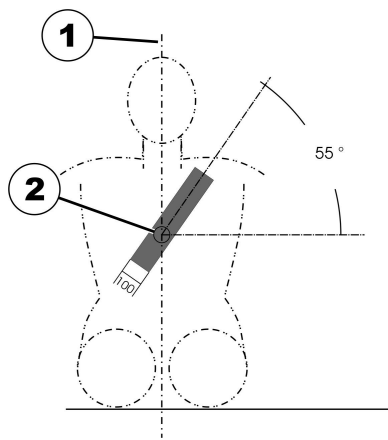

Fig. 8-7

La cintura di sicurezza installata nel veicolo di trasporto dovrà essere applicata come mostrato nell'illustrazione precedente.

- 1) Linea centrale del corpo
- 2) Centro dello sterno

8.4 Trasporto del veicolo elettrico senza occupante



AVVERTENZA! **Pericolo di lesioni**

– Se non si riesce a fissare il veicolo elettrico in modo sicuro all'interno del veicolo di trasporto, Invacare consiglia di non trasportarlo.

di trasporto applicano specifiche linee guida che potrebbero limitare o vietare determinate procedure di trasporto. Verificare i singoli casi con l'azienda di trasporto interessata.

- Prima di trasportare il veicolo elettrico, assicurarsi che i motori siano attivati e che il comando sia spento. Inoltre, Invacare raccomanda vivamente di scollegare o rimuovere le batterie. Vedere Rimozione delle batterie.
- Invacare raccomanda caldamente di fissare il veicolo elettrico in modo sicuro al pavimento del veicolo di trasporto.

Il veicolo elettrico può essere trasportato senza limitazioni su strada, in treno o in aereo. Tuttavia, le singole aziende

9 Manutenzione

9.1 Introduzione alla manutenzione

Con il termine "manutenzione" si intende qualsiasi lavoro eseguito per assicurare che il dispositivo medico si trovi in buono stato di funzionamento e pronto per l'uso previsto. La manutenzione comprende diverse aree come la pulizia e la cura quotidiana, i controlli ispettivi, i lavori di riparazione e di ricondizionamento.



Effettuare un controllo annuale del veicolo da parte di un fornitore autorizzato Invacare al fine di mantenere la sicurezza di guida e l'idoneità alla strada.

9.2 Controlli

Le tabelle seguenti elencano i controlli che devono essere eseguiti da parte dell'utilizzatore e i relativi intervalli. Se il veicolo elettrico non supera uno dei controlli, fare riferimento al capitolo indicato o contattare il proprio fornitore Invacare autorizzato. Un elenco più completo dei controlli e le istruzioni per gli interventi di manutenzione sono riportati nel manuale per la manutenzione del veicolo, disponibile presso Invacare. Tuttavia, il manuale è destinato all'uso da parte di tecnici addetti alla manutenzione specializzati e autorizzati e descrive attività che non possono essere eseguite dall'utilizzatore.

9.2.1 Prima di ogni utilizzo del veicolo elettrico

Elemento	Controllo	Se il controllo non viene superato
Collegamenti avvitati	Controllare che tutti i collegamenti, inclusi schienali e ruote, siano ben fissati.	Rivolgersi al fornitore.
Avvisatore acustico	Verificare il corretto funzionamento.	Rivolgersi al fornitore.
Impianto di illuminazione	Verificare il corretto funzionamento di tutte le luci, ad esempio gli indicatori di direzione, i fari e le luci posteriori.	Rivolgersi al fornitore.
Batterie	Accertarsi che le batterie siano cariche. Per una descrizione dell'indicatore dello stato di carica della batteria, consultare il manuale d'uso fornito in dotazione con il comando.	Caricare le batterie (vedere <i>7.2.3 Ricarica delle batterie, pagina 50</i>).

9.2.2 Settimanali

Elemento	Controllo	Se il controllo non viene superato
Braccioli / parti laterali	Verificare che i braccioli siano fissati saldamente nei relativi supporti e che non oscillino.	Serrare la vite o la leva di serraggio che tiene il bracciolo (vedere il capitolo 5 <i>Messa in servizio, pagina 28</i>). Rivolgersi al fornitore.
Pneumatici (con camera d'aria)	Controllare che gli pneumatici non siano danneggiati.	Rivolgersi al fornitore.
	Controllare che la pressione di gonfiaggio degli pneumatici sia corretta.	Gonfiare gli pneumatici alla pressione corretta (vedere il capitolo 11 <i>Dati Tecnici, pagina 68</i>). Contattare il proprio rivenditore per la riparazione.
Pneumatici (antiforatura)	Controllare che gli pneumatici non siano danneggiati.	Rivolgersi al fornitore.

9.2.3 Mensile

Elemento	Controllo	Se il controllo non viene superato
Tutte le parti imbottite	Verificare che non vi siano danni né segni di usura.	Rivolgersi al fornitore.
Poggiagambe rimovibili	Controllare se poggiagambe possono essere fissati saldamente e se meccanismo di allentamento è correttamente utilizzabile.	Rivolgersi al fornitore.
	Verificare che tutte le opzioni di regolazione funzionino correttamente.	Rivolgersi al fornitore.
Ruote orientabili	Verificare che le ruote orientabili ruotino e girino liberamente.	Rivolgersi al fornitore.

Elemento	Controllo	Se il controllo non viene superato
Ruote motrici	Verificare che ruote motrici ruotino senza oscillazioni. È più facile avere qualcuno che stia dietro veicolo elettrico e osservi ruote motrici mentre l'utilizzatore si allontana.	Rivolgersi al fornitore.
Parti elettroniche e connettori	Controllare che tutti i cavi siano in buono stato e che i connettori siano ben saldi.	Rivolgersi al fornitore.

9.3 Ruote e pneumatici

Gestione di ruote danneggiate

In presenza di una ruota danneggiata, rivolgersi al fornitore. Per motivi di sicurezza non riparare in modo autonomo la ruota o tramite personale non autorizzato.

Gestione di pneumatici



Rischio di danni allo pneumatico o al cerchione

Non guidare mai il veicolo elettrico se la pressione degli pneumatici è troppo bassa in quanto gli pneumatici potrebbero danneggiarsi.

Se la pressione degli pneumatici è troppo alta, il cerchione potrebbe danneggiarsi.

– Gonfiare gli pneumatici alla pressione raccomandata.



Usare un manometro per controllare la pressione degli pneumatici.

Controllare settimanalmente che la pressione degli pneumatici sia corretta, vedere il capitolo *9.2 Controlli*, pagina 61.

Per la pressione degli pneumatici raccomandata, vedere la scritta riportata sullo pneumatico e sul cerchione oppure contattare Invacare. Per la conversione, fare riferimento alla tabella seguente.

psi	bar
22	1,5
23	1,6
25	1,7
26	1,8
28	1,9
29	2,0
30	2,1
32	2,2
33	2,3
35	2,4
36	2,5

psi	bar
38	2,6
39	2,7
41	2,8
44	3,0

9.4 Riponimento per un breve periodo

Il veicolo elettrico è dotato di una serie di meccanismi di sicurezza integrati che lo proteggono in caso venga rilevato un guasto grave. Il modulo elettrico impedisce la guida del veicolo elettrico.

Quando il veicolo elettrico si trova in tale condizione e quando è in attesa di riparazione:

1. Disattivare l'alimentazione.
2. Scollegare le batterie.
A seconda del modello di veicolo elettrico, è possibile rimuovere i gruppi batterie oppure scollegare le batterie dal modulo elettrico. Fare riferimento al capitolo relativo allo scollegamento delle batterie.
3. Rivolgersi al fornitore.

9.5 Deposito per un lungo periodo

Nel caso in cui il veicolo elettrico non venga utilizzato per un lungo periodo di tempo, è necessario prepararlo per il deposito al fine di garantire una durata maggiore del veicolo elettrico stesso e delle batterie.

Deposito del veicolo elettrico e delle batterie

- Si consiglia di depositare il veicolo elettrico a una temperatura di 15 °C, evitando caldo e freddo estremi al fine di garantire una durata prolungata del prodotto e delle batterie.
- I componenti vengono testati e approvati per intervalli di temperature superiori, come indicato di seguito:
 - L'intervallo di temperature consentite per depositare il veicolo elettrico è compreso tra - 40 °C e +65 °C.
 - L'intervallo di temperature consentite per depositare le batterie è compreso tra -25 °C e +65 °C.
- Le batterie si scaricano da sole anche se non utilizzate. La cosa migliore da fare è scollegare l'alimentazione della batteria dal modulo elettrico se si deposita il veicolo elettrico per più di due settimane. A seconda del modello di veicolo elettrico, è possibile rimuovere i gruppi batterie oppure scollegare le batterie dal modulo elettrico. Fare riferimento al capitolo relativo allo scollegamento delle batterie. In caso di dubbio su quale cavo scollegare, contattare il proprio fornitore.
- Prima di depositare il veicolo elettrico, le batterie devono sempre essere lasciate completamente cariche.
- Se il veicolo elettrico deve essere depositato per più di quattro settimane, per evitare danni, controllare le batterie una volta al mese e ricaricarle secondo necessità (prima che l'indicatore segnali che la batteria è metà carica).
- Depositare il veicolo elettrico in un ambiente asciutto, ben ventilato e al riparo da agenti esterni.
- Sovragonfiare leggermente gli pneumatici.
- Collocare il veicolo elettrico su una superficie che non scolorisca a contatto con la gomma degli pneumatici.

Preparazione del veicolo elettrico per l'utilizzo

- Ricollegare l'alimentazione delle batterie al modulo elettrico.
- Le batterie devono essere ricaricate prima dell'uso.
- Sottoporre a controllo il veicolo elettrico presso un fornitore autorizzato Invacare.

9.6 Pulizia e disinfezione

9.6.1 Informazioni generali sulla sicurezza



AVVERTENZA!

Rischio di contaminazione

- Adottare opportune precauzioni per la propria protezione e utilizzare un'attrezzatura protettiva adeguata.



AVVERTENZA!

Rischio di scosse elettriche e danni al prodotto

- Spegner il dispositivo e scollegarlo dall'alimentazione, se è collegato.
- Durante la pulizia di componenti elettronici, considerare la loro classe di protezione contro l'ingresso di acqua.
- Assicurarsi che la spina e la presa di corrente a muro non siano esposte agli schizzi d'acqua.
- Non toccare la presa di corrente con le mani bagnate.



IMPORTANTE!

Liquidi inappropriati o metodi errati potrebbero danneggiare il prodotto.

- Tutti i prodotti detergenti e disinfettanti utilizzati devono essere efficaci, compatibili tra loro e devono proteggere i materiali su cui vengono utilizzati durante la pulizia.
- Non utilizzare mai liquidi corrosivi (sostanze alcaline, acidi, ecc.) o detergenti abrasivi. Si consiglia di utilizzare un normale prodotto detergente per la casa, come un detersivo liquido per i piatti, a meno che non siano state fornite indicazioni diverse nelle istruzioni di pulizia.
- Non utilizzare mai solventi (diluente per cellulosa, acetone, ecc.) che modificano la struttura della plastica o che sciolgono le etichette applicate.
- Prima di utilizzare il prodotto, assicurarsi sempre che sia completamente asciutto.



Per la pulizia e la disinfezione in ambienti clinici o di assistenza a lungo termine, seguire le procedure interne della struttura.

9.6.2 Intervalli di pulizia

! IMPORTANTE!

La pulizia e la disinfezione regolari consentono di assicurare il regolare e buon funzionamento, aumentare la durata e prevenire la contaminazione.

Pulire e disinfettare regolarmente il prodotto.

- durante l'uso,
- prima e dopo qualsiasi procedura di manutenzione,
- in caso di contatto con liquidi biologici,
- prima dell'uso per un nuovo utilizzatore.

9.6.3 Pulizia

! IMPORTANTE!

– Il prodotto non è adatto alla pulizia in impianti di lavaggio automatici, con sistemi di pulizia ad alta pressione o a vapore.

! IMPORTANTE!

Lo sporco, la sabbia e l'acqua di mare possono provocare danni ai cuscinetti e far arrugginire le parti in acciaio in caso di deterioramento della superficie.

- Esporre la carrozzina a sabbia e acqua di mare solo per brevi periodi e pulirla bene ogni volta che si rientra dalla spiaggia.
- Se la carrozzina è sporca, pulirla non appena possibile con un panno umido, quindi asciugarla.

1. Rimuovere eventuali attrezzature opzionali installate (solo quelle che non necessitano di utensili).
2. Pulire le singole parti con un panno o una spazzola morbida, un normale prodotto detergente per la casa (pH = 6-8) e acqua calda.
3. Risciacquare con acqua calda.
4. Asciugare accuratamente le parti con un panno asciutto.



Per rimuovere le abrasioni e ridare lucentezza, è possibile utilizzare della cera per automobili sulle superfici metalliche verniciate.

Pulizia del rivestimento

Per la pulizia del rivestimento, fare riferimento alle istruzioni riportate sulle etichette presenti sul sedile, sul cuscino e sul rivestimento dello schienale.

9.6.4 Disinfezione



Informazioni sui disinfettanti e i metodi consigliati sono disponibili all'indirizzo <https://vah-online.de/en/for-users>.

1. Pulire tutte le superfici generalmente accessibili con un panno morbido e un normale disinfettante per uso domestico.
2. Lasciare asciugare il prodotto all'aria.

10 Dopo l'utilizzo

10.1 Ricondizionamento

Questo prodotto è adatto per essere riutilizzato. Per il ricondizionamento del prodotto per un nuovo utilizzatore, intraprendere le azioni seguenti:

- Ispezione secondo il piano di manutenzione. Consultare il manuale per la manutenzione, disponibile presso Invacare.
- Pulizia e disinfezione. Fare riferimento alla sezione 9 *Manutenzione, pagina 61*.
- Adattamento al nuovo utilizzatore. Fare riferimento alla sezione 5 *Messa in servizio, pagina 28*.

Assicurarsi che il manuale d'uso venga sempre consegnato insieme al prodotto.

Se si riscontrano danni o malfunzionamenti, non riutilizzare il prodotto.

10.2 Smaltimento



ATTENZIONE!

Pericolo per l'ambiente

Il dispositivo contiene batterie.

Il prodotto può contenere sostanze potenzialmente pericolose per l'ambiente se smaltite in luoghi (discariche) non conformi alla normativa in vigore.

- NON smaltire le batterie come normali rifiuti domestici.
- Le batterie DEVONO essere conferite in un sito di smaltimento idoneo. La loro restituzione è obbligatoria per legge e gratuita.
- Smaltire esclusivamente batterie scariche.
- Coprire i terminali delle batterie al litio prima dello smaltimento.
- Per ulteriori informazioni sul tipo di batteria, vedere l'etichetta delle batterie o consultare la sezione 11 *Dati Tecnici, pagina 68*.

Rispettare l'ambiente e riciclare il prodotto attraverso un centro di riciclaggio locale al termine del suo utilizzo.

Smontare il prodotto e i relativi componenti, in modo che i differenti materiali possano essere staccati e riciclati singolarmente.

Lo smaltimento e il riciclaggio dei prodotti usati e degli imballaggi devono essere eseguiti nel rispetto delle leggi e delle normative in materia di gestione dei rifiuti vigenti in ciascun paese. Per ulteriori informazioni, contattare la propria azienda di raccolta rifiuti locale.

11 Dati Tecnici

11.1 Specifiche tecniche

Le informazioni tecniche fornite di seguito si applicano a una configurazione standard o rappresentano i massimi valori raggiungibili. Questi possono variare in caso di aggiunta di accessori. Gli esatti cambiamenti di questi valori sono indicati in dettaglio nelle sezioni riguardanti i rispettivi accessori.

 Si noti che in alcuni casi i valori misurati possono variare fino a ± 10 mm.

Condizioni di funzionamento e di conservazione consentite	
Intervallo delle temperature di esercizio conforme alla normativa ISO 7176-9:	<ul style="list-style-type: none"> da -25 °C a $+50$ °C
Temperatura di conservazione consigliata:	<ul style="list-style-type: none"> 15 °C
Intervallo delle temperature di conservazione conforme alla normativa ISO 7176-9:	<ul style="list-style-type: none"> da -25 °C a $+65$ °C con batterie da -40 °C a $+65$ °C senza batterie

Impianto elettrico	
Motori	<ul style="list-style-type: none"> 2 da 220 W
Batterie	<ul style="list-style-type: none"> 2 da 12 V / 50 Ah (C20) sigillate/AGM 2 da 12 V / 60 Ah (C20) sigillate/gel
Fusibile principale	<ul style="list-style-type: none"> 60 A
Grado di protezione	IPX4 ¹

Dispositivo di carica	
Corrente di uscita	<ul style="list-style-type: none"> 8 A \pm 8%
Tensione di uscita	<ul style="list-style-type: none"> 24 V nominali (12 celle)

Pneumatici delle ruote motrici	
Tipo di pneumatico	<ul style="list-style-type: none"> • 3.00 - 8" con camera d'aria o antiforatura
Pressione degli pneumatici	<p>La pressione massima consigliata degli pneumatici espressa in bar o kPa è riportata sul lato esterno dello pneumatico o del cerchione. Se è indicato più di un valore, si applica quello inferiore nelle unità corrispondenti.</p> <p>(Tolleranza = -0,3 bar, 1 bar = 100 kPa)</p>

Pneumatici delle ruote orientabili	
Tipo di pneumatico	<ul style="list-style-type: none"> • 220 antiforatura

Caratteristiche di guida	
Velocità	<ul style="list-style-type: none"> • 6 km/h • 9 km/h
Distanza minima di frenata	<ul style="list-style-type: none"> • 1000 mm (a 6 km/h) • 1800 mm (a 9 km/h)
Pendenza massima consentita ²	<ul style="list-style-type: none"> • 10° (18%) conformemente alle specifiche del produttore con carico utile di 130 kg, inclinazione sedile di 4°, inclinazione schienale di 20°
Massima altezza dell'ostacolo superabile	<ul style="list-style-type: none"> • 50 mm
Diametro di sterzata	<ul style="list-style-type: none"> • 1660 mm
Raggio di rotazione	<ul style="list-style-type: none"> • 1450 mm
Autonomia di guida conforme alla normativa ISO 7176-4:2008 ³	<ul style="list-style-type: none"> • 26 km (con 2 batterie da 12 V / 60 Ah (C20) sigillate/gel)

Dimensioni conformi alla normativa ISO 7176-15	
Altezza totale	• 1000 mm
Larghezza totale massima	• 640 mm
Lunghezza totale (compresi portapedana standard)	• 1060 mm
Lunghezza stivaggio	• 815 mm
Larghezza stivaggio	• 630 mm
Altezza stivaggio	• 966 mm
Distanza dal suolo	• 80 mm
Altezza sedile (con dispositivo di regolazione manuale dell'inclinazione del sedile) ⁴	• 490 - 592 mm
Larghezza sedile (intervallo di regolazione dei braccioli indicato tra parentesi)	• 495 - 545 mm (450 - 505 mm ⁵)
Profondità sedile	• 410 / 460 / 520 mm
Altezza schienale ⁴	• 540 mm
Spessore del cuscino imbottito sedile	• 50 mm
Inclinazione schienale (regolazione manuale)	• 92.45°, 103.3°, 111.6°, 117.2°, 125.3°, 128.8°
Altezza bracciolo	• 255 - 330 mm
Lunghezza bracciolo	• 340 mm
Posizione orizzontale dell'asse ⁶	• 111 mm
Lunghezza portapedana	• 395 - 430 mm
Inclinazione sedile (regolazione manuale)	• -8.2° ... +32°

Peso⁷	
Peso a vuoto	• 105 kg
Peso dei componenti	
Batterie da 50 Ah	• 15 kg circa per batteria
Batterie da 60 Ah	• 17,4 kg circa per batteria
Carico utile	
Carico utile massimo	• 130 kg
Carichi sugli assi	
Carico massimo sull'asse anteriore	• 142 kg
Carico massimo sull'asse posteriore	• 153 kg

- 1 La classificazione IPX4 indica che l'impianto elettrico è protetto dagli spruzzi d'acqua.
- 2 Stabilità statica conforme alla normativa ISO 7176-1 = 9° (15,8%)
Stabilità dinamica conforme alla normativa ISO 7176-2 = 6° (10,5%)
- 3 Nota: l'autonomia di guida di un veicolo elettrico dipende in gran parte da fattori esterni quali le impostazioni di velocità della carrozzina, lo stato di carica delle batterie, la temperatura dell'ambiente circostante, la topografia locale, le caratteristiche della superficie stradale, la pressione degli pneumatici, il peso dell'utilizzatore, lo stile di guida e l'utilizzo delle batterie per l'illuminazione, i servo sistemi, ecc.

I valori specificati sono i valori teorici massimi raggiungibili misurati in conformità alla normativa ISO 7176-4:2008.
- 4 Misurata senza cuscino imbottito sedile
- 5 Larghezza regolabile per la regolazione del pannello laterale

- 6 Distanza orizzontale dell'asse della ruota dall'intersezione dei piani di riferimento del sedile carico e dello schienale
- 7 Il peso a vuoto effettivo dipende dai raccordi di cui è dotato il veicolo elettrico. Ogni veicolo elettrico Invacare viene pesato al termine dei lavori. Per il peso a vuoto misurato (comprese le batterie), fare riferimento alla targhetta.

12 Assistenza

12.1 Controlli effettuati

Nella scheda di controllo delle istruzioni di riparazione e manutenzione, un timbro e una firma confermano che tutti i lavori elencati sono stati eseguiti correttamente. L'elenco dei lavori di controllo da eseguire è contenuto nel manuale per la manutenzione, disponibile presso Invacare.

Controllo alla consegna	Controllo a un anno
Timbro del fornitore autorizzato / data / firma	Timbro del fornitore autorizzato / data / firma
Controllo a due anni	Controllo a tre anni

Timbro del fornitore autorizzato / data / firma	Timbro del fornitore autorizzato / data / firma
Controllo a quattro anni	Controllo a cinque anni
Timbro del fornitore autorizzato / data / firma	Timbro del fornitore autorizzato / data / firma

Note

Invacare vendite

Italia:

Invacare Mecc San s.r.l.,
Via dei Pini 62,
I-36016 Thiene (VI)
Tel: (39) 0445 38 00 59
Fax: (39) 0445 38 00 34
italia@invacare.com
www.invacare.it

Schweiz / Suisse / Svizzera:

Invacare AG
Benkenstrasse 260
CH-4108 Witterswil
Tel: (41) (0)61 487 70 80
Fax: (41) (0)61 487 70 81
switzerland@invacare.com
www.invacare.ch



Invacare GmbH
Am Achener Hof 8
D-88316 Isny
Germany

1533309-0 2020-11-10



Making Life's Experiences Possible®



Yes, you can.®