

Invacare® Commodes

9610, 9630, 9650

EN	Standard Commode	User Manual	1
DE	Standard-Toilettenstuhl	Gebrauchsanweisung	3
ES	Inodoro estándar	Manual del usuario	5
FR	Chaise percée standard	Manuel d'utilisation	7
IT	Comoda standard	Manuale d'uso	9
NL	Standaardtoiletstoel	Gebruiksaanwijzing	11
PT	Cadeira sanitária standard	Manual de utilização	13
SV	Standardhygienstol	Bruksanvisning	15
NN	Standard toalettstol	Bruksanvisning	17

EN

I General

I.1 Figures

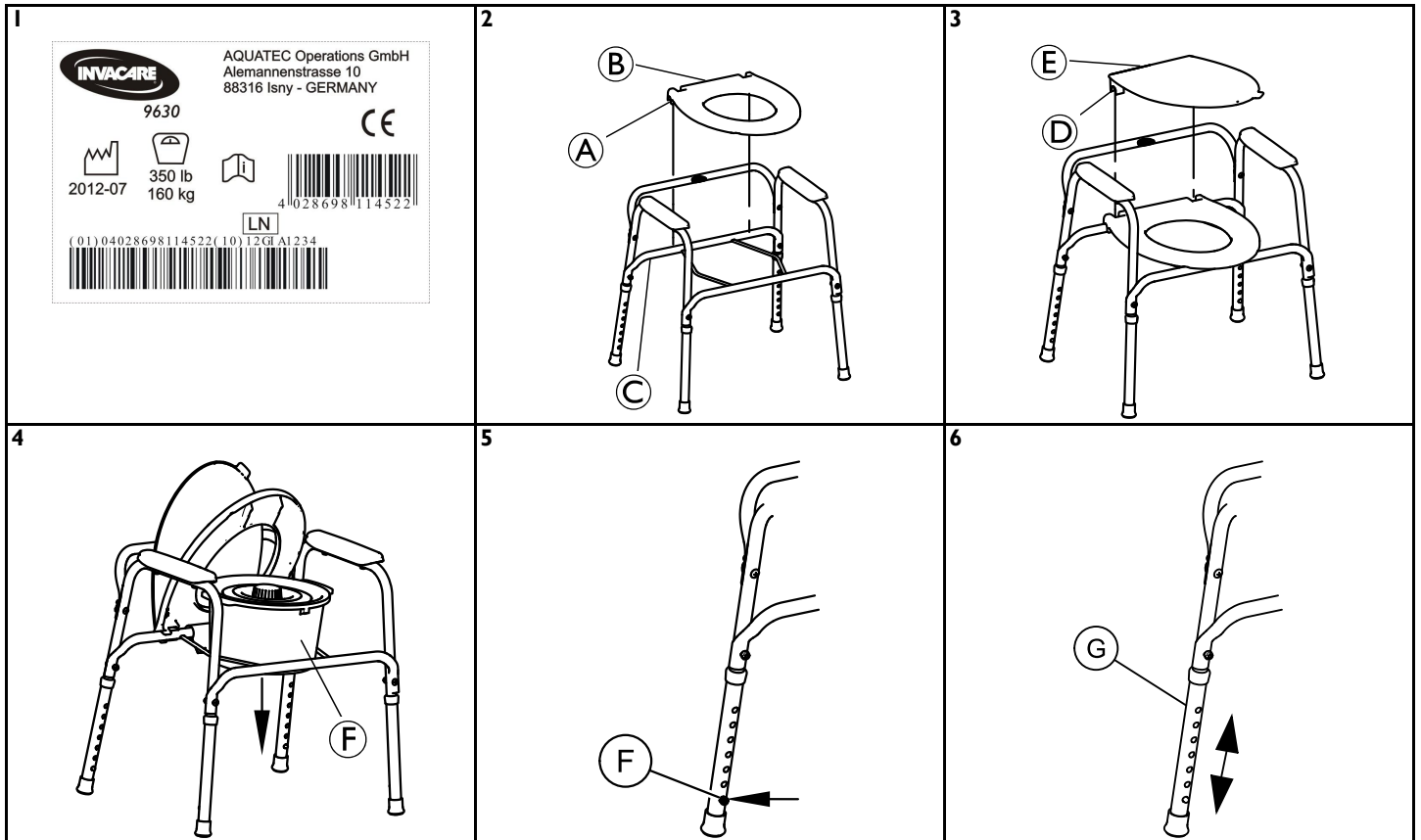





This manual **MUST** be given to the user of the product.
BEFORE using this product, read this manual and save for future reference.



Yes, you can.®

1.2 Symbols

	Signal words are used in this manual and apply to hazards or unsafe practices which could result in personal injury or property damage. See the information below for definitions of the signal words. WARNING! Warning indicates a potentially hazardous situation which, if not avoided, could result in death or serious injury. CAUTION! Caution indicates a potentially hazardous situation which, if not avoided, may result in property damage or minor injury or both.
	Gives useful tips, recommendations and information for efficient, trouble-free use.
	IMPORTANT indicates a hazardous situation that could result in damage to property if it is not avoided.
	This product complies with Directive 93/42/EEC concerning medical devices. The launch date of this product is stated in the EC declaration of conformity.

1.3 Intended Use

The commode chair is to be used solely as an aid for going to the toilet. Any other use is prohibited.

Temperature for use: 10–40° C (50–104° F)

Max. user weight: 160 kg (350 lb) (25 stone).

1.4 Service Life

The expected service life of this product is five years when used in accordance with the safety instructions, maintenance intervals and correct use, stated in this manual. The effective service life can vary according to frequency and intensity of use.

Maintenance should be done at least every six months.

2 Safety

2.1 Safety Information



WARNING!

- DO NOT use this product or any available optional equipment without first completely reading and understanding these instructions and any additional instructional material such as user manuals, service manuals or instruction sheets supplied with this product or optional equipment. If you are unable to understand the warnings, cautions or instructions, contact a healthcare professional, dealer or technical personnel before attempting to use this equipment - otherwise, injury or damage may occur.

Risk of injury!

- DO NOT use if defective.
- DO NOT make any unauthorized alterations or modifications to the product.
- Make sure that all attaching hardware, screws, nuts and/or bolts are tight at all times.
- Protect the product against exposure to heat.

ACCESSORIES WARNING

- Invacare products are specifically designed and manufactured for use in conjunction with Invacare accessories. Accessories designed by other manufacturers have not been tested by Invacare and are not recommended for use with Invacare products.

3 Setup

3.1 Installing/Removing the Seat Lid and Pail



Risk of Product Damage

- Before removing/installing seat and lid, allow the seat and lid to reach room temperature if exposed to cold. This will help prevent the seat clamps from breaking when being removed or installed.
- DO NOT use excessive force when installing or removing the seat and lid.

Installing



WARNING!

- When installing the seat onto the frame, make sure that the seat is evenly spaced between the side frames to ensure proper stability.
- When installing the seat and lid, install the seat first and then the lid.

1. Align the grooves **A** on the underside of the seat **B** with the commode frame **C** (Figure 2, page 1).
2. Push down firmly until the seat snaps into place.
3. Align the grooves **D** on the underside of the lid **E** with the seat and the commode frame (Figure 3, page 1).
4. Push down firmly until the lid snaps in place.
5. Raise the seat and lid.
6. Put the pail **F** into place (Figure 4, page 1).
7. Lower the seat.

Removing



When removing the seat or lid, remove the pail, lid and then the seat.

1. Raise the seat **B** and lid **E**
2. Remove the pail **F** (Figure 4, page 1).
3. Lower the seat and lid.
4. Grasp the back corner of the lid and lift up firmly (Figure 3, page 1).
5. Grasp the back corner of the seat and lift up firmly (Figure 2, page 1).

3.2 Adjusting the Height of the Commode



WARNING!

- Ensure that the snap buttons fully protrude through the same height adjustment hole of each leg extension. This ensures that the leg extensions are securely locked in position and that an even height adjustment is achieved.

1. Depress the snap button **F** (Figure 5, page 1).
2. Slide the leg extension **G** up or down to the desired adjustment hole (Figure 6, page 1).
3. Ensure the snap button protrudes fully through the adjustment holes of the leg extension.



There will be an audible click when the snap button fully engages.

4. Repeat STEPS 1–3 for the remaining three legs.



Make sure that all four legs are adjusted to the same height.

4 Usage

4.1 Using the Commode



WARNING! **Risk of falling!**

- The commode seat **MUST** be installed before sitting on the commode.
- Users with limited physical capabilities should be supervised or assisted when using the commode.
- Leg extensions with rubber tips **MUST** be in contact with the floor at all times.
- **DO NOT** stand on this product.
- **DO NOT** use as a climbing aid.
- **DO NOT** use the product in the shower.
- Use the product only at room temperature.
- **DO NOT** sit on the lid.
- The commode does not have a backrest. **DO NOT** use the lid as a backrest. **DO NOT** use the upper rear tube (Model 9630 or 9650) as a backrest. The upper rear tube is designed only to hold the lid up.

5 Maintenance

5.1 Maintenance



WARNING!

- Make sure that all attaching hardware, screws, wing nuts and/or bolts are tight at all times. Otherwise, injury or damage may occur.
- Inspect rubber tips on the leg extensions for rips, tears, cracks or wear or if they are missing. Replace them **IMMEDIATELY** if any of these conditions exist.

The product is maintenance-free, provided the cleaning and safety instructions outlined above are adhered to.

Check product regularly for damage and to ensure that it is securely assembled.

5.2 Cleaning and disinfection

The product can be cleaned and disinfected using commercially available agents.

Disinfect the product by wiping down all generally accessible surfaces with disinfectant (after disassembling the product, if possible).



IMPORTANT

All cleaning agents and disinfectants used must be effective, compatible with one another and must protect the materials they are used to clean. For further information on decontamination in Healthcare Environments, please refer to 'The National Institute for Clinical Excellence' guidelines on Infection Control www.nice.org.uk/CG002 and your local infection control policy.

- Clean by hand.
- Clean without scouring agents.
- **DO NOT** autoclave.

6 After Use

6.1 Disposal

When the product can no longer be used, the product, accessories and the packaging materials should be sorted correctly. Please be environmentally responsible and recycle this product through your recycling facility at its end of life.

The disposal and recycling of used devices and packaging must comply with the applicable legal regulations.

6.2 Reuse



WARNING!

Risk of injury

- Always have a dealer inspect the product for damage before transferring the product to a different user. If any damage is found, **DO NOT** use the product. Otherwise injury may occur.

The product is suitable for repeated use. The number of times it can be used depends on how often and in which way the product is used. Before reuse, clean and disinfect the product thoroughly and check the safety functions, and reset if necessary.

7 Warranty

7.1 Warranty

This product is manufactured to the highest standards of Quality and will provide excellent service. However, in the unlikely event of any malfunction, please contact Invacare.

We provide a manufacturer's warranty for the product in accordance with our General Terms and Conditions of Business. Guarantee claims can only be made through the relevant specialist dealer.

For warranty information, contact Invacare.

DE

I Allgemeines

I.1 Symbole

	<p>In diesem Handbuch werden Signalwörter verwendet, um auf Gefahren oder unsichere Praktiken hinzuweisen, die zu Verletzungen oder Sachschäden führen können. Die Definitionen der verwendeten Signalwörter finden Sie in der nachfolgenden Tabelle.</p> <p>WARNUNG! Das Signalwort „Warnung“ weist auf eine potenziell gefährliche Situation hin, die bei Nichtbeachtung der Hinweise zum Tod oder zu schweren Verletzungen führen kann.</p> <p>ACHTUNG! Das Signalwort „Achtung“ weist auf eine potenziell gefährliche Situation hin, die bei Nichtbeachtung der Hinweise zu Sachschäden und/oder leichten Verletzungen führen kann.</p>
	<p>Nützliche Tipps, Empfehlungen und Informationen für eine effiziente und problemlose Verwendung.</p>
	<p>WICHTIG weist auf eine gefährliche Situation hin, die bei Nichtbeachtung der Hinweise zu Sachschäden führen kann.</p>
	<p>Dieses Produkt entspricht der Richtlinie 93/42/EWG über Medizinprodukte.</p> <p>Das Einführungsdatum für dieses Produkt ist in der EG-Konformitätserklärung angegeben.</p>

I.2 Verwendungszweck

Der Toilettenstuhl ist ausschließlich als Toilettenhilfsmittel zu verwenden. Eine Verwendung zu anderen Zwecken ist nicht zulässig.

Verwendungstemperatur: 10 bis 40 °C

Höchstgewicht des Benutzers: 160 kg

I.3 Nutzungsdauer

Die Nutzungsdauer dieses Produkts beträgt fünf Jahre, vorausgesetzt, es wird in Übereinstimmung mit den in diesem Handbuch aufgeführten Sicherheitshinweisen, Wartungsintervallen und korrekten Verfahrensweisen verwendet. Die tatsächliche Nutzungsdauer kann abhängig von der Häufigkeit und Intensität der Verwendung variieren.

Eine Wartung des Produkts sollte mindestens alle sechs Monate erfolgen.

2 Sicherheit

2.1 Sicherheitsinformationen



WARNUNG!

– Verwenden Sie dieses Produkt oder möglicherweise vorhandenes Zubehör erst dann, wenn Sie diese Anweisungen und mögliches zusätzliches Anleitungsmaterial, wie zu dem Produkt oder dem möglichen Zubehör gehörende Gebrauchsanweisungen, Servicehandbücher oder Merkblätter, vollständig gelesen und verstanden haben. Falls Sie die Warnungen, Sicherheitshinweise oder Anweisungen nicht verstehen, wenden Sie sich bitte an Ihren medizinischen Ansprechpartner, den zuständigen Händler oder direkt an den technischen Kundendienst von Invacare, bevor Sie das Produkt verwenden. Andernfalls kann es zu Verletzungen und Sachschäden kommen.

Verletzungsgefahr!

– Defekte Produkte NICHT verwenden.
 – KEINE unbefugten Änderungen am Produkt vornehmen.
 – Stellen Sie stets sicher, dass alle Teile befestigt und alle Schrauben, Muttern und/oder Bolzen fest angezogen sind.
 – Setzen Sie das Produkt keinen hohen Temperaturen aus.

WARNUNG ZUM ZUBEHÖR

– Invacare-Produkte sind speziell für die Verwendung mit Invacare-Zubehör ausgelegt. Zubehörteile von anderen Herstellern sind nicht von Invacare getestet und werden für die Verwendung mit Invacare-Produkten nicht empfohlen.

3 Aufbau

3.1 Installieren/Entfernen von Sitz, Deckel und Behälter



Risiko von Produktschäden

– Warten Sie vor dem Entfernen/Installieren des Sitzes und Deckels, bis die Teile Zimmertemperatur erreicht haben, falls sie zuvor Kälte ausgesetzt waren. Dadurch wird verhindert, dass die Sitzklammern beim Entfernen oder Installieren brechen.
 – Beim Installieren oder Entfernen des Sitzes und des Deckels KEINE übermäßige Kraft anwenden.

Installieren



WARNUNG!

– Vergewissern Sie sich beim Anbringen des Sitzes am Gestell, dass sich der Sitz mittig zwischen den Seitenteilen des Gestells befindet, um ausreichende Stabilität zu gewährleisten.
 – Montieren Sie zunächst den Sitz und dann den Deckel.

1. Richten Sie die Aussparungen **A** auf der Unterseite des Sitzes **B** am Gestell des Toilettenstuhls **C** aus (Abbildung 2, Seite 1).
2. Drücken Sie den Sitz fest nach unten, bis er einrastet.
3. Richten Sie die Aussparungen **D** auf der Unterseite des Deckels **E** am Sitz und am Gestell des Toilettenstuhls aus (Abbildung 3, Seite 1).
4. Drücken Sie den Deckel fest nach unten, bis er einrastet.
5. Klappen Sie den Sitz und den Deckel hoch.
6. Setzen Sie den Behälter **F** ein (Abbildung 4, Seite 1).
7. Klappen Sie den Sitz herunter.

Entfernen



Wenn Sie den Sitz oder den Deckel entfernen möchten, entfernen Sie zunächst den Behälter, anschließend den Deckel und zum Schluss den Sitz.

1. Klappen Sie den Sitz **B** und den Deckel **E** hoch.
2. Entfernen Sie den Behälter **F** (Abbildung 4, Seite 1).
3. Klappen Sie den Sitz und den Deckel herunter.
4. Greifen Sie den Deckel an der hinteren Ecke und ziehen Sie ihn kräftig nach oben (Abbildung 3, Seite 1).
5. Greifen Sie den Sitz an der hinteren Ecke und ziehen Sie ihn kräftig nach oben (Abbildung 2, Seite 1).

3.2 Einstellen der Höhe des Toilettenstuhls



WARNUNG!

– Vergewissern Sie sich, dass die Einrasttasten bei allen höhenverstellbaren Beinen vollständig aus den Einstellungsöffnungen herausragen und dass jeweils die gleichen Einstellungsöffnungen gewählt wurden. Dadurch wird sichergestellt, dass die höhenverstellbaren Beine sicher verriegelt sind und eine gleichmäßige Höheneinstellung erzielt wird.

1. Drücken Sie die Einrasttaste **F** ein (Abbildung 5, Seite 1).
2. Schieben Sie das höhenverstellbare Bein **G** nach oben oder nach unten, bis das gewünschte Einstellungsloch erreicht ist (Abbildung 6, Seite 1).
3. Vergewissern Sie sich, dass die Einrasttaste vollständig aus dem Einstellungsloch des verstellbaren Beins herausragt.



Die Einrasttaste rastet mit einem hörbaren Klicken vollständig ein.

4. Wiederholen Sie die SCHRITTE 1 bis 3 für die anderen drei Beine.



Stellen Sie sicher, dass bei allen vier Beinen die gleiche Höhe eingestellt wurde.

4 Verwendung

4.1 Verwenden des Toilettenstuhls



WARNUNG!

Sturzgefahr!

– Der Sitz des Toilettenstuhls MUSS angebracht werden, bevor sich eine Person auf den Toilettenstuhl setzt.
 – Benutzer mit eingeschränkten körperlichen Fähigkeiten sollten beim Umgang mit dem Toilettenstuhl überwacht oder unterstützt werden.
 – Die höhenverstellbaren Beine mit Gummifüßen MÜSSEN immer Kontakt zum Untergrund haben.
 – NICHT auf das Produkt stellen.
 – NICHT als Leiterersatz verwenden.
 – NICHT unter der Dusche verwenden.
 – Produkt nur bei Zimmertemperatur verwenden.
 – NICHT auf den Deckel setzen.
 – Der Toilettenstuhl hat keine Rückenlehne. Den Deckel NICHT als Rückenlehne verwenden. Das obere hintere Rohr (Modell 9630 oder 9650) NICHT als Rückenlehne verwenden. Das obere hintere Rohr ist nur dafür vorgesehen, den Deckel in geöffneter Position zu halten.

5 Wartung

5.1 Wartung



WARNUNG!

- Stellen Sie stets sicher, dass alle Teile befestigt und alle Schrauben, Flügelmuttern und/oder Bolzen fest angezogen sind. Andernfalls kann es zu Verletzungen oder Sachschäden kommen.
- Untersuchen Sie die Gummifüße an den höhenverstellbaren Beinen auf Risse, Brüche oder Abnutzung und stellen Sie sicher, dass sie vorhanden sind. Ersetzen Sie sie UNVERZÜGLICH, falls eine der genannten Bedingungen zutrifft.

Für dieses Produkt ist keine Wartung erforderlich, wenn die oben aufgeführten Reinigungs- und Sicherheitshinweise beachtet werden.

Überprüfen Sie das Produkt regelmäßig auf Schäden und vergewissern Sie sich, dass es ordnungsgemäß zusammengebaut ist.

5.2 Reinigung und Desinfektion

Das Produkt kann mithilfe von handelsüblichen Mitteln gereinigt und desinfiziert werden.

Desinfizieren Sie das Produkt, indem Sie alle direkt zugänglichen Oberflächen mit einem Desinfektionsmittel abwischen (das Produkt möglichst vor dem Desinfizieren in seine Einzelteile zerlegen).



WICHTIG

- Alle verwendeten Reinigungs- und Desinfektionsmittel müssen wirksam, untereinander kompatibel und materialschonend zu den eingesetzten Werkstoffen sein. Bitte beachten Sie bezüglich Einwirkzeit und Konzentration die Desinfektionsmittelliste des Verbunds für Angewandte Hygiene e.V. (www.vah-online.de) sowie der deutschen Vereinigung zur Bekämpfung der Viruskrankheiten e.V. (www.dvv-ev.de).
- Von Hand reinigen.
 - Verwenden Sie keine Scheuermittel.
 - NICHT zum Autoklavieren geeignet.

6 Nach der Verwendung

6.1 Entsorgung

Kann das Produkt nicht mehr verwendet werden, müssen das Produkt, das Zubehör sowie das Verpackungsmaterial ordnungsgemäß entsorgt werden. Wir bitten Sie, umweltverträglich zu handeln und dieses Produkt nach Ende seiner Lebensdauer über eine lokale Müllverwertungsanlage recyceln zu lassen.

Entsorgung und Recycling benutzter Produkte und Verpackungen müssen gemäß geltenden Vorschriften erfolgen.

6.2 Wiederverwendung



WARNUNG!

Verletzungsgefahr

- Lassen Sie das Produkt immer von einem Händler auf Schäden überprüfen, bevor Sie es an einen anderen Benutzer weitergeben. Bei Beschädigungen dieses Produkt NICHT mehr verwenden. Andernfalls kann es zu Verletzungen kommen.

Das Produkt ist für den wiederholten Gebrauch geeignet. Wie oft das Produkt wiederverwendet werden kann, hängt von der Art der Verwendung ab. Reinigen und desinfizieren Sie das Produkt vor der Wiederverwendung gründlich. Überprüfen Sie die Sicherheitsvorrichtungen und stellen Sie gegebenenfalls die Grundeinstellungen wieder her.

7 Warranty

7.1 Garantie — Europa

Dieses Produkt wird nach höchsten Qualitätsstandards hergestellt und fortlaufend kontrolliert. Sollte das Produkt nicht zu Ihrer Zufriedenheit funktionieren, wenden Sie sich bitte an Invacare.

Wir gewähren für das Produkt eine Herstellergarantie gemäß unseren Allgemeinen Geschäftsbedingungen. Garantieansprüche können ausschließlich über den jeweiligen Fachhändler geltend gemacht werden.

Für aktuelle Garantiebestimmungen wenden Sie sich bitte an Ihren zuständigen Vertreter der Invacare Corporation.

ES

I Generalidades

I.1 Símbolos

	En este manual se utilizan símbolos que hacen referencia a peligros o usos poco seguros que pueden provocar lesiones o daños a la propiedad. A continuación, se muestran las descripciones de estos símbolos. ¡ADVERTENCIA! Indica una situación potencialmente peligrosa que, si no se evita, puede tener como consecuencia la muerte o lesiones graves. ¡PRECAUCIÓN! Indica una situación potencialmente peligrosa que, si no se evita, puede tener como consecuencia daños a la propiedad o lesiones leves, o ambas cosas.
	Proporciona consejos útiles, recomendaciones e información para un uso eficiente y sin problemas.
	¡IMPORTANTE! Indica una situación peligrosa que, si no se evita, puede tener como consecuencia daños en la propiedad.
	Este producto cumple con la Directiva 93/42/CEE concerniente a dispositivos médicos. La fecha de lanzamiento de este producto figura en la declaración de conformidad CE.

I.2 Uso previsto

La silla con inodoro solamente debe usarse como ayuda para ir al lavabo. Se prohíbe cualquier otro uso.

Temperatura de uso: de 10 a 40° C (de 50 a 104° F)

Peso máximo soportado: 160 kg (350 lb).

I.3 Vida útil

La vida útil prevista para este producto es de cinco años, siempre y cuando se utilice de conformidad con las instrucciones de seguridad y se respeten los intervalos de mantenimiento y las instrucciones de cuidado indicadas en el presente manual. La vida útil real puede variar en función de la frecuencia y la intensidad de uso.

Las tareas de mantenimiento deben realizarse al menos una vez cada seis meses.

2 Seguridad

2.1 Información de seguridad



¡ADVERTENCIA!

– NO utilice este producto ni cualquier otro equipo opcional disponible sin antes haber leído y comprendido estas instrucciones y cualquier otro material informativo adicional, como manuales del usuario, manuales de servicio u hojas de instrucciones, proporcionados con este producto o equipo opcional. Si tiene alguna duda relacionada con las advertencias, precauciones o instrucciones, póngase en contacto con un profesional sanitario, su distribuidor o un técnico antes de intentar utilizar este equipo. De lo contrario, existe el riesgo de lesiones o daños.

Riesgo de lesiones

– NO use el producto si está defectuoso.
– NO realice modificaciones ni alteraciones no autorizadas en el producto.
– Asegúrese de que todos los tornillos, las tuercas y/o los pernos de sujeción estén siempre apretados.
– Proteja el producto contra la exposición al calor.

ADVERTENCIA SOBRE LOS ACCESORIOS

– Los productos Invacare están específicamente diseñados y fabricados para usarse con los accesorios Invacare. Invacare no ha probado los accesorios diseñados por otros fabricantes y, por consiguiente, estos no están recomendados para su empleo con los productos Invacare.

3 Instalación

3.1 Instalación/retirada de la cubeta y de la tapa del asiento



Riesgo de daños en el producto

– Antes de retirar/instalar el asiento y la tapa, deje que el asiento y la tapa alcancen la temperatura ambiente si han estado expuestos al frío. De esta forma se evitará que las abrazaderas del asiento se rompan al retirarlo o instalarlo.
– NO utilice una fuerza excesiva al montar o retirar el asiento y la tapa.

Montaje



¡ADVERTENCIA!

– Al montar el asiento en el chasis, asegúrese de que el espacio entre los laterales del chasis y el asiento sea igual para así garantizar una adecuada estabilidad.
– Monte primero el asiento y luego la tapa.

1. Alinee las ranuras **A** de la parte inferior del asiento **B** con el chasis del inodoro **C** (Figura 2, página 1).
2. Empuje firmemente hacia abajo hasta que el asiento quede bien encajado en su sitio.
3. Alinee las ranuras **D** de la parte inferior de la tapa **E** con el chasis del inodoro y el asiento (Figura 3, página 1).
4. Empuje firmemente hacia abajo hasta que la tapa quede bien encajada en su sitio.
5. Levante el asiento y la tapa.
6. Coloque la cubeta **F** en su lugar (Figura 4, página 1).
7. Baje el asiento.

Retirada



A la hora de retirar el asiento o la tapa, quite primero la cubeta, después la tapa y por último el asiento.

1. Levante el asiento **B** y la tapa **E**
2. Quite la cubeta **F** (Figura 4, página 1).

3. Baje el asiento y la tapa.
4. Sujete la esquina trasera de la tapa y levántela con firmeza (Figura 3, página 1).
5. Sujete la esquina trasera del asiento y levántela con firmeza (Figura 2, página 1).

3.2 Ajuste de la altura del inodoro



¡ADVERTENCIA!

– Asegúrese de que los pivotes de regulación sobresalen por completo a través de los orificios de ajuste, que tienen la misma altura, de la extensión de cada pata. Esto garantiza que las extensiones de las patas estén firmemente bloqueadas en su posición y que se haya logrado un ajuste de altura nivelado.

1. Presione el pivote de regulación **F** (Figura 5, página 1).
2. Deslice la extensión de la pata **G** hacia arriba o hacia abajo hasta el orificio de ajuste deseado (Figura 6, página 1).
3. Asegúrese de que el pivote de regulación sobresale por completo a través de los orificios de ajuste de la extensión de la pata.



Escuchará un clic cuando el pivote de regulación encaje correctamente en su lugar.

4. Repita los PASOS 1-3 para las tres patas restantes.



Asegúrese de que las cuatro patas estén ajustadas a la misma altura.

4 Utilización

4.1 Utilización de la silla con inodoro



¡ADVERTENCIA!

Riesgo de caída

– El asiento DEBE instalarse antes de sentarse en el inodoro.
– Es necesario supervisar o asistir a los usuarios con capacidades físicas limitadas mientras utilizan la silla de WC.
– Las patas de extensión traseras con conteras de goma DEBEN estar en contacto con el suelo en todo momento.
– NO se ponga de pie sobre este producto.
– NO lo utilice como ayuda para subirse a otro sitio más alto.
– NO utilice el producto en la ducha.
– Utilice el producto solamente a temperatura ambiente.
– NO se sienta en la tapa.
– El inodoro no tiene respaldo. NO utilice la tapa como respaldo. NO utilice el tubo trasero superior (modelo 9630 o 9650) como respaldo. Este tubo se ha diseñado únicamente para mantener la tapa levantada.

5 Mantenimiento

5.1 Mantenimiento



¡ADVERTENCIA!

– Asegúrese de que todos los tornillos, las tuercas de mariposa y/o los pernos de sujeción estén siempre apretados. De lo contrario, podrían producirse daños o lesiones.
– Revise las conteras de goma de las extensiones de las patas para detectar desgarros, fisuras o desgaste, o si se han perdido. Si se detecta alguno de estos signos, sustitúyalas INMEDIATAMENTE.

Si se respetan las instrucciones de limpieza y de seguridad, el producto no precisa ningún mantenimiento.

Revise el producto periódicamente para comprobar que no tiene daños y que está montado de forma segura.

5.2 Limpieza y desinfección

El producto puede limpiarse y desinfectarse con productos disponibles en el mercado.

Para desinfectar el producto, utilice un paño con desinfectante en todas las superficies generalmente accesibles (si es posible, después del desmontaje).



¡IMPORTANTE

Todos los productos de limpieza y desinfectantes empleados deben ser eficaces, compatibles entre sí y deben proteger los materiales que van a limpiar. Con respecto al tiempo de contacto y concentración, consulte la lista de desinfectantes que facilita la Verbund für Angewandte Hygiene e.V. (– Asociación para la higiene aplicada) y la Deutsche Vereinigung zur Bekämpfung der Viruskrankheiten e.V. (– asociación alemana para el control de las enfermedades víricas).

- Limpiar a mano.
- No limpiar con agentes abrasivos.
- NO limpiar en autoclave.

6 Después del uso

6.1 Eliminación

Cuando el producto no pueda utilizarse más, clasifique convenientemente los materiales del producto, los accesorios y el empaquetado. Proteja el medio ambiente y recicle este producto a través de la planta de reciclaje más próxima cuando llegue al final de su vida útil.

La eliminación y el reciclaje de los dispositivos utilizados y de los embalajes deben cumplir con la normativa legal aplicable.

6.2 Reutilización



¡ADVERTENCIA! Riesgo de lesiones

– Antes de traspasar el producto a otro usuario, solicite a un distribuidor que inspeccione el producto. Si se detecta algún daño, NO utilice el producto. De lo contrario, el usuario podría sufrir lesiones.

El producto se puede reutilizar. El número de veces que se puede reutilizar dependerá de la frecuencia y el modo con que se haya utilizado. Antes de volver a utilizarlo, limpie y desinfecte el producto a fondo. A continuación, compruebe las funciones de seguridad y, si es necesario, restablézcalas.

7 Garantía

7.1 Garantía — Europa

Este producto es fabricado con los más altos estándares de Calidad y le ofrecerá un excelente servicio. Sin embargo, en el desafortunado caso de un mal funcionamiento, por favor, contacte con Invacare.

Ofrecemos la garantía del fabricante del producto conforme a nuestras condiciones generales y condiciones comerciales. Las reclamaciones cubiertas por garantía solamente se podrán realizar mediante el distribuidor especializado correspondiente.

Contacte con Invacare para información relacionada con la garantía.

I Généralités

I.1 Symboles

	Les mentions d'avertissement utilisées dans le présent manuel s'appliquent aux risques ou aux pratiques dangereuses qui pourraient provoquer des blessures ou des dommages matériels. Reportez-vous aux informations ci-dessous pour la définition des mots d'avertissement. AVERTISSEMENT ! Avertissement indique une situation potentiellement dangereuse qui, si elle n'est pas évitée, pourrait provoquer des blessures graves ou la mort. ATTENTION ! Attention indique une situation potentiellement dangereuse qui, si elle n'est pas évitée, peut provoquer des dommages matériels et/ou des blessures légères.
	Donne des conseils, recommandations et informations utiles pour une utilisation efficace et sans souci.
	IMPORTANT indique une situation dangereuse qui, si elle n'est pas évitée, pourrait provoquer des dommages matériels.
	Ce produit est conforme à la Directive 93/42/CEE sur les dispositifs médicaux. Sa date de lancement est indiquée dans la déclaration de conformité CE.

I.2 Utilisation prévue

La chaise percée doit être utilisée uniquement comme une aide pour aller aux toilettes. Toute autre utilisation est interdite.

Température d'utilisation : 10–40° C (50–104° F)

Poids maximal de l'utilisateur : 160 kg (350 lb).

I.3 Durée de vie

La durée de vie attendue de ce produit est de cinq ans lorsqu'il est utilisé dans le respect des consignes de sécurité et des intervalles de maintenance stipulés dans le présent manuel. La durée de vie effective peut varier en fonction de la fréquence et de l'intensité de l'utilisation.

La maintenance doit être effectuée au moins tous les six mois.

2 Sécurité

2.1 Consignes de sécurité



AVERTISSEMENT !

– N'utilisez PAS ce produit ou tout autre équipement disponible en option sans avoir lu et compris entièrement ces instructions et toute autre documentation supplémentaire, telle que les manuels d'utilisation, les manuels d'entretien ou fiches d'instructions fournis avec ce produit ou l'équipement en option. Si vous ne comprenez pas les avertissements, mises en garde ou instructions, contactez un professionnel de santé, un revendeur ou un technicien avant d'essayer d'utiliser cet équipement, sinon vous risquez des blessures ou des dommages matériels.

Risque de blessure !

– N'utilisez PAS le produit s'il est défectueux.
– NE procédez à AUCUNES altérations ni modifications non autorisées du produit.
– Assurez-vous que tout le matériel de fixation, toutes les vis, tous les écrous et/ou boulons sont toujours bien serrés.
– Protégez le produit de toute exposition à la chaleur.

AVERTISSEMENT RELATIF AUX ACCESSOIRES

– Les produits Invacare sont spécialement conçus et fabriqués pour être utilisés en combinaison avec les accessoires Invacare. Les accessoires conçus par d'autres fabricants n'ont pas été testés par Invacare et leur utilisation avec les produits Invacare est déconseillée.

3 Montage

3.1 Installation/Retrait du couvercle du siège et du seau



Risque d'endommagement du produit

– Avant de retirer/d'installer le siège et le couvercle, attendez qu'ils aient atteint la température ambiante en cas d'exposition au froid. Cela permet d'empêcher que les fixations du siège ne se brisent au moment du retrait ou de l'installation.
– Ne forcez pas pour installer ou retirer le siège et le couvercle.

Installation



AVERTISSEMENT !

– Lors de l'installation du siège sur le cadre, assurez-vous qu'il est centré entre les cadres latéraux pour garantir une bonne stabilité.
– Lors de l'installation du siège et du couvercle, commencez par installer le siège, puis le couvercle.

1. Alignez les rainures (A) situées sous le siège (B) sur le cadre de la chaise percée (C) (figure 2, page 1).
2. Appuyez fermement sur le siège jusqu'à ce qu'il s'enclenche en place.
3. Alignez les rainures (D) situées sous le couvercle (E) sur le siège et le cadre de la chaise percée (figure 3, page 1).
4. Appuyez fermement sur le couvercle jusqu'à ce qu'il s'enclenche en place.
5. Levez le siège et le couvercle.
6. Mettez le seau (F) en place (figure 4, page 1).
7. Abaissez le siège.

Retrait



Lors du retrait du siège ou du couvercle, retirez le seau, le couvercle, puis le siège pour finir.

1. Levez le siège (B) et le couvercle (E).
2. Retirez le seau (F) (figure 4, page 1).
3. Abaissez le siège et le couvercle.
4. Saisissez le coin arrière du couvercle et soulevez-le fermement (figure 3, page 1).
5. Saisissez le coin arrière du siège et soulevez-le fermement (figure 2, page 1).

3.2 Réglage de la hauteur de la chaise percée



AVERTISSEMENT !

– Assurez-vous que les boutons à pression dépassent entièrement du même orifice de réglage de la hauteur sur chaque rallonge de pied. Ceci garantit un bon verrouillage des rallonges de pied et un réglage en hauteur homogène.

1. Appuyez sur le bouton à pression (F) (figure 5, page 1).
2. Montez ou baissez la rallonge de pied (G) jusqu'à l'orifice de réglage souhaité (figure 6, page 1).
3. Assurez-vous que le bouton à pression dépasse entièrement de l'orifice de réglage de la hauteur situé sur la rallonge de pied.



Un déclic retentit lorsque le bouton à pression s'engage entièrement.

4. Répétez les ÉTAPES 1 à 3 pour les trois autres pieds.



Veillez à ce que les quatre pieds soient réglés à la même hauteur.

4 Utilisation

4.1 Utilisation de la chaise percée



AVERTISSEMENT !

Risque de chute !

– Avant de vous asseoir sur la chaise percée, le siège DOIT être installé.
– Les utilisateurs aux capacités physiques limitées doivent être supervisés ou aidés dans l'utilisation de la chaise percée.
– Les rallonges de pied avec embouts en caoutchouc DOIVENT rester en contact avec le sol en permanence.
– Ne vous tenez PAS debout sur ce produit.
– Ne l'utilisez PAS comme escabeau.
– N'utilisez PAS le produit sous la douche.
– Utilisez le produit uniquement à température ambiante.
– NE vous asseyez PAS sur le couvercle.
– La chaise percée ne dispose pas d'un dossier. N'utilisez PAS le couvercle comme dossier. N'utilisez PAS le tube arrière supérieur (modèle 9630 ou 9650) comme dossier. Le tube arrière supérieur est conçu uniquement pour maintenir le couvercle relevé.

5 Maintenance

5.1 Maintenance



AVERTISSEMENT !

– Assurez-vous que tout le matériel de fixation, toutes les vis, tous les écrous à oreilles et/ou boulons sont toujours bien serrés. Le non-respect de cette consigne risque de provoquer des blessures ou des dommages matériels.
– Vérifiez que les embouts en caoutchouc sur les rallonges de pied ne présentent ni déchirures, ni fissures, ni craquelures, ni usure, et qu'ils sont bien présents. Remplacez-les IMMÉDIATEMENT en présence d'un de ces signes.

Aucune maintenance du produit n'est nécessaire si les consignes de sécurité et de nettoyage ci-dessus sont respectées.

Vérifiez régulièrement le produit afin de vous assurer de l'absence de dommages et de son montage correct.

5.2 Nettoyage et désinfection

Cet appareil peut être nettoyé et désinfecté au moyen de produits disponibles dans le commerce.

Pour le désinfecter, essuyez toutes les surfaces généralement accessibles avec un désinfectant (après son démontage si possible).



IMPORTANT

Tous les désinfectants et produits de nettoyage utilisés doivent être efficaces, compatibles ensemble et protéger les surfaces qu'ils sont sensés nettoyer. Pour les durées de contact et les concentrations, consulter la liste des désinfectants fournie par la Verbund für Angewandte Hygiene e.V. (– Association pour l'application des mesures d'hygiène) ainsi que par la Deutsche Vereinigung zur Bekämpfung der Viruskrankheiten e.V. (– Association allemande pour la lutte contre les maladies virales).

- Nettoyez l'appareil à la main.
- Procédez au nettoyage sans produits abrasifs.
- NE passez PAS l'appareil à l'autoclave.

6 Après utilisation

6.1 Élimination

Lorsque le produit n'est plus utilisable, le produit, les accessoires et les matériaux d'emballage doivent être triés. Préservez l'environnement en faisant recycler ce produit en fin de vie.

L'élimination et le recyclage des appareils usagés et de l'emballage doivent avoir lieu conformément à la législation en vigueur.

6.2 Réutilisation



AVERTISSEMENT !

Risque de blessure

– Faites toujours inspecter le produit par un revendeur avant de le céder à un autre utilisateur. Si des dommages sont détectés, n'utilisez PAS le produit. Sinon, il existe un risque de blessure.

Ce produit peut être réutilisé. Le nombre de réutilisations possibles dépend de la fréquence et du mode d'utilisation. Avant de réutiliser le produit, nettoyez-le et désinfectez-le soigneusement, contrôlez ses fonctions de sécurité et réglez-le à nouveau si nécessaire.

7 Garantie

7.1 Garantie — Europe

Ce produit est fabriqué conformément aux normes qualité les plus strictes et répond aux exigences de l'utilisateur. Cependant, en cas de dysfonctionnement, veuillez contacter Invacare.

Nous fournissons une garantie fabricant pour le produit conformément à nos conditions générales de vente. Les réclamations au titre de la garantie ne peuvent être adressées qu'au revendeur spécialisé concerné.

Veuillez contacter la société Invacare pour toute question au sujet de la garantie.

I Generalità

I.1 Simboli

	Nel presente manuale tutte quelle situazioni non sicure o pericolose che possono portare a lesioni alle persone o danni ai materiali sono evidenziate mediante simboli. Qui di seguito sono riportate le spiegazioni di tutti i possibili avvertimenti. ATTENZIONE! Situazione di pericolo potenziale che, se non evitata, potrebbe causare morte o lesioni gravi. ATTENZIONE! Situazione di pericolo potenziale che, se non evitata, potrebbe causare danni al prodotto o lesioni lievi o entrambi.
	Indica consigli utili, raccomandazioni e informazioni per un uso efficace e senza inconvenienti.
	IMPORTANTE indica una situazione di pericolo che, se non evitata, potrebbe essere causa di danni materiali.
	Questo prodotto è conforme alla direttiva 93/42/CEE riguardante i dispositivi medici. La data di lancio di questo prodotto è indicata nella dichiarazione di conformità CE.

I.2 Uso previsto

La sedia da comodo deve essere utilizzata esclusivamente come ausilio per l'uso della toilette. Qualsiasi altro uso è vietato.

Temperatura per l'utilizzo: 10–40 °C (50–104 °F)

Peso max. utilizzatore: 160 kg (350 lb).

I.3 Durata

La durata prevista per questo prodotto è di cinque anni, a condizione che sia utilizzato in conformità alle istruzioni per la sicurezza e per la cura del prodotto e che siano rispettati gli intervalli di manutenzione. La durata effettiva può variare a seconda della frequenza e dell'intensità d'uso.

La manutenzione dovrebbe essere effettuata almeno ogni sei mesi.

2 Sicurezza

2.1 Informazioni di sicurezza



ATTENZIONE!

– NON usare questo prodotto o nessun altro dispositivo opzionale disponibile senza prima aver letto e compreso attentamente e fino in fondo le presenti istruzioni ed ogni altro materiale informativo come il Manuale utente, il Manuale per la manutenzione o i Fogli di istruzioni forniti con questo prodotto o con i kit aggiuntivi. Qualora alcune avvertenze, precauzioni o istruzioni fossero di difficile comprensione, contattare il personale medico professionale, il rivenditore o i tecnici qualificati prima di utilizzare questa apparecchiatura, in modo da evitare possibili lesioni a persone o danni alle cose.

Pericolo di lesioni!

– NON utilizzare se difettoso.
– NON apportare alterazioni o modifiche non autorizzate al prodotto.
– Assicurarsi che tutta la viteria di fissaggio, le viti, i dadi e/o i bulloni sono sempre serrati.
– Proteggere il prodotto dall'esposizione al calore.

AVVERTENZA RIGUARDANTE GLI

ACCESSORI

– I prodotti Invacare sono appositamente progettati e costruiti per essere utilizzati in combinazione con accessori Invacare. Accessori progettati da altri produttori non sono stati collaudati da Invacare, pertanto se ne sconsiglia l'uso con i prodotti Invacare.

3 Configurazione

3.1 Montaggio/rimozione del coperchio della tavoletta e del secchio



Rischio di danneggiamento del prodotto

– Prima di rimuovere/installare la tavoletta e il coperchio, attendere che la tavoletta e il coperchio abbiano raggiunto la temperatura ambiente se esposti in precedenza al freddo. Questo aiuterà a impedire che i morsetti della tavoletta si rompano quando vengono rimossi o montati.
– NON applicare una forza eccessiva durante il montaggio o la rimozione della tavoletta e del coperchio.

Installazione



ATTENZIONE!

– Durante il montaggio della tavoletta sul telaio, accertarsi che la tavoletta sia distanziata uniformemente tra i telai laterali per garantire una buona stabilità.
– Durante il montaggio della tavoletta e del coperchio, installare prima la tavoletta e quindi il coperchio.

1. Allineare le scanalature **A** sul lato inferiore della tavoletta **B** con il telaio della comoda **C** (figura 2, pagina 1).
2. Spingere con forza verso il basso fino a far scattare la tavoletta in sede.
3. Allineare le scanalature **D** sul lato inferiore del coperchio **E** con la tavoletta e il telaio della comoda (figura 3, pagina 1).
4. Spingere con forza verso il basso fino a far scattare il coperchio in sede.
5. Sollevare la tavoletta e il coperchio.
6. Mettere il secchio **F** in posizione (figura 4, pagina 1).
7. Abbassare la tavoletta.

Rimozione



Durante lo smontaggio della tavoletta o del coperchio, rimuovere il secchio, il coperchio e quindi la tavoletta.

1. Sollevare la tavoletta **B** e il coperchio **E**.
2. Rimuovere il secchio **F** (figura 4, pagina 1).
3. Abbassare la tavoletta e il coperchio.
4. Afferrare l'angolo posteriore del coperchio e sollevarlo con forza (figura 3, pagina 1).
5. Afferrare l'angolo posteriore della tavoletta e sollevarlo con forza (figura 2, pagina 1).

3.2 Regolazione dell'altezza della comoda



ATTENZIONE!

– Assicurarsi che i pulsanti di bloccaggio sporgano completamente attraverso lo stesso foro di regolazione dell'altezza di ogni prolunga della gamba. Ciò garantisce che le prolunghe delle gambe siano bloccate in posizione in sicurezza e che l'altezza sia regolata in modo uniforme.

1. Premere il pulsante a scatto **F** (figura 5, pagina 1).
2. Far scorrere la prolunga della gamba **G** verso l'alto o verso il basso in corrispondenza del foro di regolazione desiderato (figura 6, pagina 1).
3. Assicurarsi che il pulsante a scatto sporga completamente attraverso i fori di regolazione della prolunga della gamba.



Si deve sentire un "clic" quando il pulsante a scatto è inserito completamente.

4. Ripetere i PUNTI da 1 a 3 per le altre tre gambe.



Verificare che tutte le quattro gambe siano regolate alla stessa altezza.

4 Uso

4.1 Utilizzo della comoda



ATTENZIONE!

Pericolo di caduta!

– La tavoletta della comoda DEVE essere montata prima di poter sedersi sulla comoda.
– Utilizzatori con capacità fisiche limitate dovrebbero essere assistiti durante l'uso della comoda.
– Le prolunghe delle gambe con puntali in gomma DEVONO essere sempre a contatto con il suolo.
– NON alzarsi in piedi reggendosi a questo prodotto.
– NON utilizzare come ausilio per arrampicarsi.
– NON utilizzare il prodotto nella doccia.
– Utilizzare il prodotto solo a temperatura ambiente.
– NON sedersi sul coperchio.
– La comoda non dispone di uno schienale. NON utilizzare il coperchio come schienale. NON utilizzare il tubo superiore posteriore (modello 9630 o 9650) come schienale. Il tubo superiore posteriore è stato concepito solo per mantenere il coperchio in alto.

5 Manutenzione

5.1 Manutenzione



ATTENZIONE!

– Assicurarsi che tutta la viteria di fissaggio, le viti, i dadi ad alette e/o i bulloni sono sempre serrati. In caso contrario, potrebbero derivarne lesioni o danni.
– Controllare che i puntali in gomma sulle prolunghe delle gambe non siano tagliati, rotti, fessurati, usurati o mancanti. In caso contrario sostituire i puntali in gomma IMMEDIATAMENTE.

Il prodotto non richiede manutenzione, a condizione che siano rispettate le istruzioni di pulizia e di sicurezza descritte in precedenza.

Controllare regolarmente che il prodotto non sia danneggiato e assicurarsi che sia ben assemblato.

5.2 Pulizia e disinfezione

Il prodotto può essere pulito e disinfettato con prodotti disponibili in commercio.

Disinfettare il prodotto strofinando tutte le superfici generalmente accessibili con un disinfettante (se possibile dopo aver smontato il prodotto).



IMPORTANTE

Tutti i prodotti detergenti e disinfettanti utilizzati devono essere efficaci, compatibili tra loro e devono proteggere i materiali per cui vengono utilizzati durante la pulizia. Per quanto riguarda il tempo di contatto e la concentrazione, consultare l'elenco dei disinfettanti rilasciato dalla Verbund für Angewandte Hygiene e.V. (– Associazione per l'igiene applicata), nonché dalla Deutsche Vereinigung zur Bekämpfung der Viruskrankheiten e.V. (– Associazione tedesca per la lotta contro le malattie virali).

- Pulire a mano.
- Pulire senza detergenti abrasivi.
- NON sterilizzare in autoclave.

6 Dopo l'uso

6.1 Smaltimento

Al termine del ciclo di vita del prodotto, provvedere ad uno smaltimento corretto del prodotto stesso, degli accessori e del materiale di imballaggio. Vi invitiamo a prendervi cura dell'ambiente in modo responsabile, riciclando questo prodotto attraverso i servizi di riciclaggio della vostra zona, al termine del suo utilizzo.

Lo smaltimento e il riciclaggio dei dispositivi e degli imballaggi usati devono essere conformi alle normative di legge in vigore.

6.2 Riutilizzo



ATTENZIONE! Pericolo di lesioni

– Fare sempre controllare da un rivenditore che il prodotto non sia danneggiato prima di consegnare il prodotto ad un altro utilizzatore. Se si riscontra un danno NON usare il prodotto. In caso contrario, si corre il rischio di ferirsi.

Il prodotto è adatto per essere utilizzato ripetutamente. Il numero di volte per cui può essere riutilizzato dipende dalla frequenza e dal modo in cui è usato il prodotto. Prima del riutilizzo, pulire e disinfettare completamente il prodotto, verificarne le funzioni di sicurezza e ripristinarle, se necessario.

7 Garanzia

7.1 Garanzia — Europa

Questo prodotto risponde ai più alti standard qualitativi e garantisce un servizio eccellente. Tuttavia, in caso di malfunzionamento, contattare Invacare.

Forniamo una garanzia del produttore per il prodotto in conformità alle nostre condizioni generali di vendita. La garanzia può essere fatta valere solo attraverso il rivenditore specializzato di competenza.

Per le condizioni di garanzia, fare riferimento alle filiali locali Invacare.

I Algemeen

I.1 Symbolen

	In deze gebruiksaanwijzing worden symbolen gebruikt die van toepassing zijn op gevaren of onveilige handelingen die kunnen leiden tot persoonlijk letsel of schade aan eigendommen. Zie de onderstaande informatie voor de definities van de symbolen. WAARSCHUWING! Een waarschuwing duidt op een mogelijk gevaarlijke situatie die, indien deze niet wordt vermeden, kan leiden tot overlijden of ernstig letsel. VOORZICHTIG! De aanduiding "Voorzichtig" duidt op een mogelijk gevaarlijke situatie die, indien deze niet wordt vermeden, kan leiden tot schade aan eigendommen en/of licht persoonlijk letsel.
	Nuttige tips, adviezen en informatie voor efficiënt, probleemloos gebruik.
	De aanduiding BELANGRIJK duidt op een gevaarlijke situatie die, indien deze niet wordt vermeden, kan leiden tot materiële schade.
	Dit product voldoet aan richtlijn 93/42/EEG betreffende medische hulpmiddelen. De introductiedatum van dit product staat vermeld in de EG-conformiteitsverklaring.

I.2 Gebruiksdoel

De toiletstoel mag alleen worden gebruikt als hulpmiddel bij het naar het toilet gaan. Het gebruik van een ander hulpmiddel is verboden.

Gebruikstemperatuur: 10–40 °C (50–104 °F)

Max. gebruikersgewicht: 160 kg (350 lb).

I.3 Levensduur

De verwachte levensduur van dit product is bij gebruik in overeenstemming met de veiligheidsinstructies, onderhoudstermijnen en bij correct gebruik vijf jaar. De effectieve levensduur kan variëren afhankelijk van de frequentie en intensiteit van het gebruik.

Onderhoud dient minstens elke zes maanden plaats te vinden.

2 Veiligheid

2.1 Veiligheidsinformatie



WAARSCHUWING!

– Gebruik dit product of de beschikbare optionele apparatuur **ALLEEN** wanneer u deze instructies en het eventuele aanvullende instructiemateriaal volledig hebt doorgelezen en begrepen, zoals gebruikershandleidingen, servicehandleidingen of instructiebladen die bij dit product of de optionele apparatuur worden verstrekt. Als u niet in staat bent de gevaren, aandachtspunten of instructies te begrijpen, neemt u contact op met een zorgverlener, dealer of technische staf voordat u dit product gaat gebruiken. Er kan anders letsel of schade optreden.

Risico op lichamelijk letsel!

– **NIET** gebruiken bij een defect.
– Voer **GEEN** niet-geautoriseerde wijzigingen of aanpassingen uit op het product.
– Zorg ervoor dat alle bevestigingsmiddelen, schroeven, moeren en/of bouten altijd stevig zijn vastgedraaid.
– Bescherm het product tegen warmte.

WAARSCHUWING TOEBEHOREN

– Invacare-producten zijn specifiek ontworpen en vervaardigd voor gebruik in combinatie met Invacare-toebehoren. Toebehoren die door andere fabrikanten zijn ontworpen zijn niet getest door Invacare en worden niet aanbevolen voor gebruik met Invacare-producten.

3 Montage

3.1 Het deksel van de toiletstoel en de toiletemmer installeren/verwijderen



Risico op productbeschadiging

– Zorg ervoor dat de zitting en het deksel, indien deze zijn blootgesteld aan kou, op kamertemperatuur zijn voordat u deze verwijderd/installeert. Hiermee wordt voorkomen dat de klemmen van de zitting breken wanneer ze worden verwijderd of geïnstalleerd.
– Oefen **GEEN** overmatige kracht uit bij het installeren of verwijderen van de zitting en het deksel.

Installeren



WAARSCHUWING!

– Zorg er bij het installeren van de zitting op het frame voor dat de zitting in het midden tussen de zijframes wordt geplaatst zodat deze stabiel is.
– Installeer eerst de zitting en daarna het deksel.

1. Lijn de groeven **A** aan de onderzijde van de zitting **B** uit met het frame van de toiletstoel **C** (afbeelding 2, pagina 1).
2. Duw de zitting stevig omlaag totdat deze op zijn plaats vastklemt.
3. Lijn de groeven **D** aan de onderzijde van het deksel **E** uit met de zitting en het frame van de toiletstoel (afbeelding 3, pagina 1).
4. Duw het deksel stevig omlaag totdat dit op zijn plaats vastklemt.
5. Til de zitting en het deksel omhoog.
6. Plaats de toiletemmer **F** (afbeelding 4, pagina 1).
7. Laat de zitting zakken.

Verwijderen

Verwijder eerst de toiletemmer, het deksel en dan de zitting.

1. Til de zitting **B** en het deksel **E** omhoog.
2. Verwijder de toiletemmer **F** (afbeelding 4, pagina 1).
3. Laat de zitting en het deksel zakken.

4. Neem de achterste hoek van het deksel vast en til dit stevig omhoog (afbeelding 3, pagina 1).
5. Neem de achterste hoek van de zitting vast en til deze stevig omhoog (afbeelding 2, pagina 1).

3.2 De hoogte van de toiletstoel aanpassen



WAARSCHUWING!

– Zorg ervoor dat de stelpennen in hun geheel uit hetzelfde gat voor de hoogteaanpassing van elk pootverlengstuk steken. Dit zorgt ervoor dat de pootverlengstukken veilig in hun positie en op gelijke hoogte vastzitten.

1. Druk op de stelpen **F** (afbeelding 5, pagina 1).
2. Schuif het pootverlengstuk **G** omhoog of omlaag totdat het gewenste gat voor de hoogteaanpassing (afbeelding 6, pagina 1) is bereikt.
3. Zorg ervoor dat de stelpen in zijn geheel uit de gaten voor de hoogteaanpassing van het pootverlengstuk steekt.



U hoort een klik wanneer de stelpen volledig vastzit.

4. Herhaal **STAPPEN 1–3** voor de resterende drie poten.



Controleer of alle vier de poten op dezelfde hoogte zijn afgesteld.

4 Gebruik

4.1 De toiletstoel gebruiken



WAARSCHUWING!

Risico op vallen!

– De toiletzitting **MOET** geïnstalleerd zijn voordat u op de toiletstoel gaat zitten.
– Gebruikers met fysieke beperkingen moeten worden geassisteerd bij het gebruik van de toiletstoel.
– Pootverlengstukken met rubberdoppen **MOETEN** te allen tijde in contact blijven met de vloer.
– **NIET** op dit product staan.
– Dit product **NIET** als klimhulpmiddel gebruiken.
– Het product **NIET** onder de douche gebruiken.
– Het product alleen bij kamertemperatuur gebruiken.
– **NIET** op het deksel gaan zitten.
– De toiletstoel heeft geen rugleuning. Het deksel **NIET** als rugleuning gebruiken. De bovenste buis aan de achterzijde (model 9630 of 9650) **NIET** als rugleuning gebruiken. De bovenste buis aan de achterzijde dient enkel om het deksel omhoog te houden.

5 Onderhoud

5.1 Onderhoud



WAARSCHUWING!

– Zorg ervoor dat alle bevestigingsmiddelen, schroeven, vleugelmoeren en/of bouten altijd stevig zijn vastgedraaid. Er kan anders lichamelijk letsel of schade optreden.
– Controleer rubberdoppen op de verlengstukken van de poten op scheuren, spleten, barsten of slijtage en op eventuele afwezige doppen. Vervang de rubberdoppen **ONMIDDELLIJK** als een van deze problemen zich voordoet.

Als de bovenstaande instructies voor schoonmaak en veiligheid in acht worden genomen, heeft het product geen onderhoud nodig.

Controleer het product regelmatig op schade en verzekert u ervan dat het stevig is gemonteerd.

5.2 Schoonmaken en ontsmetten

Het product kan worden schoongemaakt en ontsmet met commercieel verkrijgbare middelen.

Ontsmet het product door alle algemeen toegankelijke oppervlakken af te nemen met een ontsmettingsmiddel (indien mogelijk na demontage van het product).



BELANGRIJK

Alle gebruikte reinigings- en desinfecteringsmiddelen moeten effectief zijn, met elkaar gecombineerd kunnen worden en de te reinigen materialen beschermen. Raadpleeg voor meer informatie over goede hygiëne en desinfectie (in de intramurale gezondheidszorg) de Nederlandse Vereniging van Zeepfabrikanten (NVZ) (www.nvz.nl).

- Handmatig schoonmaken.
- Schoonmaken zonder schurende middelen.
- NIET in een autoclaaf behandelen.

6 Na gebruik

6.1 Afvoeren

Als het product niet langer kan worden gebruikt, dienen het product, de toebehoren en het verpakkingsmateriaal op de juiste wijze te worden gesorteerd. Wij hopen dat u voldoende milieubewust bent om dit product na de levensduur naar een afvalverwerkingsstation te brengen.

Het afvoeren en recyclen van gebruikte toestellen en verpakkingsmaterialen moet gebeuren volgens de toepasselijke wettelijke regelgevingen.

6.2 Hergebruiken



WAARSCHUWING!

Risico op lichamelijk letsel

– Zorg ervoor dat een dealer het product op beschadigingen inspecteert voordat het aan een andere gebruiker wordt overgedragen. Gebruik het product NIET als er schade wordt vastgesteld. Er kan anders lichamelijk letsel optreden.

Dit product is geschikt voor hergebruik. Het aantal keer dat het product kan worden hergebruikt, hangt af van de frequentie van het gebruik en de manier waarop het product is gebruikt. Voordat u het product opnieuw gebruikt, moet u het grondig schoonmaken en ontsmetten, de veiligheidsfuncties ervan controleren en het indien nodig resetten.

7 Garantie

7.1 Garantie — Europa

Dit product is geproduceerd volgens de hoogste normen van kwaliteit en zal een uitstekende service te bieden. Echter, in het onwaarschijnlijke geval van een storing, neem dan contact op met Invacare.

Wij bieden voor dit product een fabrieksgarantie in overeenstemming met onze Algemene Voorwaarden. Garantieclaims kunnen alleen worden ingediend via de betreffende gespecialiseerde dealer.

Contact opnemen met Invacare Corporation voor informatie over de garantie.

I Geral

I.1 Símbolos

	Este manual inclui palavras de sinalização que se aplicam a riscos ou práticas perigosas que podem resultar em lesões pessoais ou danos à propriedade. Consulte as informações abaixo para obter as definições das palavras de sinalização. ADVERTÊNCIA! Uma advertência indica uma situação potencialmente perigosa que, se não for evitada, poderá resultar em morte ou em lesões graves. PRECAUÇÃO! Precaução indica uma situação potencialmente perigosa que, se não for evitada, pode resultar em danos materiais, lesões ligeiras ou ambos.
	Fornecer sugestões, recomendações e informações úteis para uma utilização eficiente, sem problemas.
	IMPORTANTE indica uma situação perigosa que, se não for evitada, poderá resultar em danos à propriedade.
	Este produto está em conformidade com a Directiva 93/42/CEE sobre dispositivos médicos. A data de lançamento deste produto é indicada na declaração de conformidade da CE.

I.2 Utilização prevista

A cadeira sanitária deve ser utilizada somente como instrumento de apoio na casa de banho. Qualquer outra utilização está interdita.

Temperatura de utilização: 10–40° C (50–104° F)

Peso máx. do utilizador: 160 kg (350 lb).

I.3 Vida útil

A vida útil prevista deste produto é de cinco anos, quando o mesmo é utilizado em conformidade com as instruções de segurança, intervalos de manutenção e utilização correcta indicados neste manual. A vida útil efectiva pode variar de acordo com a frequência e intensidade de utilização.

A cada seis meses, no mínimo, deverá ser realizada uma manutenção.

2 Segurança

2.1 Informações de segurança



ADVERTÊNCIA!

– NÃO utilize este produto ou qualquer equipamento opcional disponível sem primeiro ler e compreender estas instruções e todo o material de instrução adicional, assim como os manuais do utilizador, os manuais de assistência ou os folhetos informativos fornecidos com este produto ou com o equipamento opcional. Se não compreender as advertências, avisos ou instruções, contacte um profissional de cuidados de saúde, o fornecedor ou a equipa técnica antes de tentar utilizar este equipamento – caso contrário, podem ocorrer lesões ou danos.

Perigo de lesões!

– NÃO utilize se apresentarem defeitos.
 – NÃO faça quaisquer modificações ou alterações não autorizadas ao produto.
 – Certifique-se de que todas as ferragens, parafusos, porcas e/ou pinos estão sempre apertados.
 – Proteja o produto da exposição ao calor.

ADVERTÊNCIA QUANTO AOS ACESSÓRIOS

– Os produtos da Invacare foram especificamente concebidos e fabricados para serem utilizados em conjunto com acessórios Invacare. Os acessórios concebidos por outros fabricantes não foram testados pela Invacare e não são recomendados para utilização com produtos Invacare.

3 Configuração

3.1 Instalar/remover a tampa e o balde da cadeira



Risco de dano do produto

– Antes de remover/instalar o assento e a tampa, deixe que o assento e a tampa atinjam a temperatura ambiente, caso tenham sido expostos ao frio. Isto ajuda a impedir que os grampos do assento se quebrem quando forem removidos ou instalados.
 – NÃO aplique excesso de força durante a instalação ou remoção do assento e da tampa.

Instalação



ADVERTÊNCIA!

– Quando instalar o assento no chassis, certifique-se de que o mesmo tem um espaço equilibrado entre os chassis laterais para assegurar uma boa estabilidade.
 – Quando instalar o assento e a tampa, instale primeiro o assento e depois a tampa.

1. Alinhe as roscas (A) na parte inferior do assento (B) com o chassis da cadeira sanitária (C) (Figura 2, página 1).
2. Pressione o assento com firmeza até este encaixar na posição correcta.
3. Alinhe as roscas (D) na parte inferior da tampa (E) com o assento e o chassis da cadeira sanitária (Figura 3, página 1).
4. Pressione com firmeza até a tampa encaixar na posição correcta.
5. Levante o assento e a tampa.
6. Coloque o balde (F) em posição (Figura 4, página 1).
7. Baixe o assento.

Remoção



Quando remover o assento ou a tampa, remova o balde, a tampa e depois o assento.

1. Levante o assento (B) e a tampa (E)
2. Remova o balde (F) (Figura 4, página 1).
3. Baixe o assento e a tampa.

4. Agarre o canto posterior da tampa e levante-a com firmeza (Figura 3, página 1).
5. Agarre o canto posterior do assento e levante-o com firmeza (Figura 2, página 1).

3.2 Ajustar a altura da cadeira sanitária



ADVERTÊNCIA!

– Certifique-se de que os botões de fecho sobressaem completamente e à mesma altura através dos orifícios de ajuste de cada extensão da perna. Isto assegura que as extensões das pernas estão bem fixas e que se obtém um ajuste de altura equilibrado.

1. Prima o botão de duplo fecho (F) (Figura 5, página 1).
2. Faça deslizar a extensão da perna (G) para cima ou para baixo até engatar no orifício de ajuste desejado (Figura 6, página 1).
3. Certifique-se de que o botão de fecho sobressai completamente através dos orifícios de ajuste da extensão da perna.



Quando o botão de fecho ficar engatado ouve-se um estalido.

4. Repita os PASSOS de 1 a 3 para as restantes três pernas.



Certifique-se de que as quatro pernas ficam ajustadas à mesma altura.

4 Utilização

4.1 Utilizar a cadeira sanitária



ADVERTÊNCIA!

Risco de queda!

– A cadeira sanitária DEVE estar instalada antes de o utilizador se sentar na mesma.
 – Os utilizadores com capacidades físicas limitadas devem receber supervisão ou assistência quando utilizarem a cadeira sanitária.
 – As extensões das pernas com extremidades de borracha DEVEM estar permanentemente em contacto com o chão.
 – NÃO se coloque de pé em cima deste produto.
 – Não o utilize como auxiliador de escalada.
 – NÃO utilize o produto no chuveiro.
 – Utilize o produto apenas à temperatura ambiente.
 – NÃO se sente na tampa.
 – A cadeira sanitária não tem encosto. NÃO utilize a tampa como encosto. NÃO utilize o tubo posterior de cima (Modelo 9630 ou 9650) como encosto. O tubo posterior de cima foi concebido apenas para sustentar a tampa enquanto esta está levantada.

5 Manutenção

5.1 Manutenção



ADVERTÊNCIA!

– Assegure-se que todo o material de fixação, parafusos, porcas e/ou outro componente esteja sempre bem apertado. Não respeitar esta alerta poderá provocar ferimentos ou danos.
 – Verificar as ponteiras de borracha nas pernas. Não podem apresentar danos, fissuras, sinais excessivos de uso e principalmente que não falte nenhuma ponteira. Caso verifique falta, sinais de uso excessivo ou danos substitua IMEDIATAMENTE.

Nenhuma manutenção do produto é necessária se os conselhos de utilização e de limpeza acima descritos forem respeitados.

Verifique regularmente o produto para verificar se existem danos e se o produto está correctamente montado.

5.2 Limpeza e desinfecção

O produto pode ser limpo e desinfectado com detergentes disponíveis comercialmente.

Desinfecte o produto limpando com desinfetante todas as superfícies de acesso comum (se possível, desmontando primeiro o produto).



IMPORTANTE

Todos os produtos de limpeza e desinfetantes utilizados devem ser eficazes, compatíveis entre si e passíveis de proteger os materiais aos quais são aplicados para limpeza. Para informações sobre o tempo de contacto e a concentração, consulte a lista de desinfetantes emitida pela Verbund für Angewandte Hygiene e.V. (– Associação para Higiene Aplicada) e pela Deutsche Vereinigung zur Bekämpfung der Viruskrankheiten e.V. (– Associação Alemã para o Combate às Doenças Virais).

- Limpar à mão.
- Limpar sem agentes abrasivos.
- NÃO efectuar autoclave.

6 Após a utilização

6.1 Eliminação

Quando já não for possível utilizar o produto, este, os acessórios e os materiais de embalagem devem ser separados correctamente. Seja amigo do ambiente e recicle este produto no fim da sua vida útil utilizando as instalações de reciclagem existentes.

A eliminação e reciclagem de dispositivos usados, bem como a embalagem, deverão estar em conformidade com os regulamentos legais aplicáveis.

6.2 Reutilização



ADVERTÊNCIA!

Perigo de lesões

- Antes de transferir o produto para um utilizador diferente, faça com que o produto seja inspeccionado por um fornecedor. Se for detectado algum dano, NÃO utilize o produto. Caso contrário, poderão ocorrer lesões.

O produto é adequado a uma utilização repetida. O número de vezes que pode ser utilizado depende da frequência e forma de utilização do produto. Antes de reutilizar, limpe e desinfete completamente o produto e verifique as instruções de segurança, voltando a definir se necessário.

7 Garantia

7.1 Garantia — Europa

Este produto é produzido respeitando padrões de qualidade rigorosos para garantir qualidade de serviço máxima, no entanto, na eventualidade de verificarem defeito antes ou aquando da primeira utilização, por favor contacte o revendedor Invacare autorizado.

Facultamos uma garantia de fabrico para o produto, em conformidade com os nossos Termos e Condições Gerais de Compra. As reclamações de garantia só podem ser realizadas através do revendedor relevante da especialidade.

Para informações de garantia, é favor contactar a Invacare.

I Allmänt

I.1 Symboler

	I den här bruksanvisningen används varningsord som gäller risker eller osäker användning som kan orsaka person- eller saskador. Nedan definieras olika typer av varningar. VARNING! "Varning" anger en riskfylld situation som kan leda till allvarlig personskada eller dödsfall om den inte undviks. FÖRSIKTIGT! "Försiktigt" anger en riskfylld situation som kan leda till saskada, lindrig personskada eller bådadera om den inte undviks.
	Ger användbara råd, rekommendationer och information för en effektiv och problemfri användning.
	"Viktigt" anger en riskfylld situation som kan leda till saskada om den inte undviks.
	Den här produkten uppfyller kraven i direktiv 93/42/EEG om medicintekniska produkter. Lanseringsdatumet för den här produkten anges i EG-försäkran om överensstämmelse.

I.2 Avsedd användning

Hygienstolen ska endast användas som ett hjälpmedel för att kunna gå på toaletten. All annan användning är förbjuden.

Användningstemperatur: 10–40 °C

Brukarens maxvikt: 160 kg

I.3 Produktens livslängd

Produktens förväntade livslängd är fem år om den används i enlighet med säkerhetsinstruktionerna, underhållsintervallen och instruktionerna för korrekt användning i den här bruksanvisningen. Den faktiska livslängden kan variera beroende på hur mycket och hur intensivt produkten används.

Underhåll bör utföras minst var sjätte månad.

2 Säkerhet

2.1 Säkerhetsinformation



VARNING!

- Använd INTE den här produkten eller någon tillvalsutrustning innan du har läst och förstått dessa instruktioner och eventuellt ytterligare instruktionsmaterial, såsom bruksanvisningar, servicehandböcker eller instruktionsblad som medföljer produkten eller tillvalsutrustningen. Om du inte förstår varningarna eller instruktionerna ska du kontakta hälso- och sjukvårdspersonal, återförsäljaren eller teknisk personal innan du använder utrustningen. Annars kan det leda till person- eller saskador.

Risk för skada!

- Får INTE användas om den är defekt.
- Obehöriga ändringar eller modifieringar får INTE göras på produkten.
- Kontrollera alltid att allt monteringsmaterial och alla skruvar, muttrar och/eller bultar är åtdragna.
- Skydda produkten så att den inte utsätts för värme.

VARNING GÄLLANDE TILLBEHÖR

- Invacares produkter är särskilt utformade och tillverkade för att användas med tillbehör från Invacare. Tillbehör från andra tillverkare har inte testats av Invacare, och vi rekommenderar inte att sådana används tillsammans med Invacare-produkter.

3 Förberedelser

3.1 Sätta dit/ta loss sätet, locket och kärlet



Risk för skada på produkten

- Låt sitsen och locket nå rumstemperatur innan du tar loss/sätter dit dem om de har utsatts för kyla. Då minskar risken för att sitsklämmorna ska gå sönder när du tar loss eller sätter dit dem.
- Ta INTE i med överdriven kraft när du sätter dit eller tar bort sitsen och locket.

Montering



VARNING!

- När du sätter dit sitsen på ramen ska du kontrollera att den är placerad i mitten i förhållande till sidoramarna för att säkerställa god stabilitet.
- Sitsen måste sättas dit före locket.

1. Passa in spåren **A** på undersidan av sitsen **B** på hygienstolens ram **C** (figur 2, sidan 1).
2. Tryck ner sitsen ordentligt tills den hakar fast.
3. Passa in spåren **D** på undersidan av locket **E** på sitsen och hygienstolens ram **C** (figur 3, sidan 1).
4. Tryck ner locket ordentligt tills det hakar fast.
5. Fäll upp locket och sitsen.
6. Placera kärlet **F** på dess plats (figur 4, sidan 1).
7. Fäll ner sitsen.

Borttagning



Om sitsen eller locket ska tas loss måste först kärlet tas bort, sedan locket och sist sitsen.

1. Fäll upp sitsen **B** och locket **E**.
2. Ta bort kärlet **F** (figur 4, sidan 1).
3. Fäll ner sitsen och locket.
4. Ta ett stadigt grepp om lockets bakre hörn och lyft upp locket (figur 3, sidan 1).
5. Ta ett stadigt grepp om sitsens bakre hörn och lyft upp sitsen (figur 2, sidan 1).

3.2 Ställa in hygienstolens höjd



VARNING!

- Kontrollera att låsknapparna sticker ut ordentligt genom samma höjdstyckningshål på alla benförlängningarna. Då sitter benförlängningarna fast ordentligt och höjden är jämnt inställd.

1. Tryck in låsknappen **F** (figur 5, sidan 1).
2. Skjut benförlängningen **G** uppåt eller nedåt till önskat höjdställningshål (figur 6, sidan 1).
3. Kontrollera att låsknappen sticker ut ordentligt genom höjdstyckningshålet på benförlängningen.
 - Ett tydligt klick hörs när låsknappen har hakat fast ordentligt.
4. Upprepa STEG 1–3 för resterande tre ben.
 - Kontrollera att alla fyra ben är inställda på samma höjd.

4 Användning

4.1 Använda hygienstolen



VARNING!

Risk för att ramla av!

- Hygienstolens sits **MÅSTE** sättas fast innan någon kan sitta på hygienstolen.
- Brukare med begränsad rörelseförmåga bör övervakas eller hjälpas när de använder hygienstolen.
- Benförlängningarna med gummikåpor **MÅSTE** alltid stå på golvet.
- Stå **INTE** på produkten.
- Använd **INTE** produkten som en pall för att nå upp.
- Använd **INTE** produkten i duschen.
- Använd endast produkten i rumstemperatur.
- Sitt **INTE** på locket.
- Hygienstolen har inget ryggstöd. Locket får **INTE** användas som ryggstöd. Det övre röret baktill (modell 9630 och 9650) får **INTE** användas som ryggstöd. Det övre röret baktill är endast avsett som stöd för locket.

5 Underhåll

5.1 Underhåll



VARNING!

- Kontrollera alltid att allt monteringsmaterial och alla skruvar, vingmuttrar och/eller bultar är åtdragna. Annars kan det leda till person- eller sakskada.
- Kontrollera om gummikåpor på benförlängningarna är sönderrivna, spruckna eller slitna eller om de saknas. Byt i så fall **GENAST** ut dem.

Produkten är underhållsfri, förutsatt att rengörings- och säkerhetsinstruktionerna ovan följs.

Kontrollera produkten regelbundet beträffande skador och för att säkerställa att den är monterad på ett säkert sätt.

5.2 Rengöring och desinfektion

Produkten kan rengöras och desinficeras med vanliga rengöringsmedel.

Desinficera produkten genom att torka av alla åtkomliga ytor med desinfektionsmedel (om möjligt efter att produkten har demonterats).



VIKTIGT

- Alla rengöringsmedel och desinfektionsmedel som används måste vara effektiva, kompatibla med varandra och måste skydda de material de är avsedda att rengöra. För information om kontakttid och koncentration, se listan på desinfektionsmedel som har getts ut av Verbund für Angewandte Hygiene e.V. (tysk organisation för tillämpad hygien) och Deutsche Vereinigung zur Bekämpfung der Viruskrankheiten e.V. (tysk organisation för kamp mot virusjukdomar).
- Rengör för hand.
 - Använd inga slipande rengöringsmedel.
 - Rengör **INTE** med autoklav.

6 Efter användning

6.1 Kassering

När produkten inte kan användas längre ska den och dess tillbehör och förpackningsmaterial sorteras på rätt sätt. Tänk på miljön och återvinn produkten genom att lämna in den på en återvinningscentral när den inte längre kan användas.

Kassering och återvinning av använda produkter och förpackningar måste ske i enlighet med gällande tillämplig lagstiftning.

6.2 Återanvändning



VARNING!

Risk för skada

- Låt alltid en återförsäljare kontrollera produkten för att se om den är skadad innan du överlämnar den till en annan brukare. Om produkten är skadad får den INTE användas. Om den används kan det leda till personskada.

Produkten är lämplig för upprepad användning. Hur många gånger den kan användas beror på hur ofta och på vilket sätt den används. Innan produkten återanvänds ska du rengöra och desinficera den noga samt kontrollera säkerhetsfunktionerna och återställa dem vid behov.

7 Garanti

7.1 Garanti - Europa

Den här produkten är tillverkad med högsta kvalitetsnormer. I händelse av fel, kontakta Invacare.

Vi ger en tillverkargaranti för produkten i enlighet med våra allmänna affärsvillkor. Garantianspråk kan endast göras genom en auktoriserad återförsäljare.

Ta kontakt med Invacare AS ved garanti saker.

NN

I Generell informasjon

I.1 Symboler

	I denne bruksanvisningen brukes bestemte symboler for å angi risiko eller utrygg praksis som kan resultere i personskade eller materiell skade. Nedenfor finner du definisjoner på disse varslene. ADVARSEL! Advarsel angir en potensielt risikofylt situasjon som, hvis man ikke unngår den, kan føre til død eller alvorlig personskade. FORSIKTIG! Forsiktig angir en potensielt risikofylt situasjon som, hvis man ikke unngår den, kan føre til materiell skade, mindre personskade eller begge deler.
	Gir nyttige tips, anbefalinger og opplysninger når det gjelder effektiv og problemfri bruk.
	VIKTIG angir en risikofylt situasjon som kan føre til skade på materiell hvis den ikke unngås.
	Dette produktet er i overensstemmelse med EU-direktivet 93/42/EØF om medisinsk utstyr. Lanseringsdatoen for dette produktet er oppgitt i CE-samsvarserklæringen.

I.2 Bruksområde

Toalettstolen skal kun brukes som et hjelpemiddel for å gå på do. Enhver annen bruk er forbudt.

Brukstemperatur: 10–40 °C

Maks. brukervekt: 160 kg

I.3 Produktets levetid

Forventet levetid for dette produktet er fem år når det brukes i samsvar med instruksjonene i denne brukerveiledningen om sikkerhet, vedlikehold og riktig bruk. Den faktiske levetiden varierer etter brukshyppighet og -intensitet.

Produktet bør vedlikeholdes minst hver sjettemåned.

2 Sikkerhet

2.1 Sikkerhetsinformasjon



ADVARSEL!

- Du må IKKE bruke dette produktet eller tilgjengelig tilleggsutstyr uten først å ha lest og forstått denne veiledningen og eventuelle andre instruksjoner, for eksempel bruksanvisninger, servicehåndbøker eller instruksjonsark som følger med dette produktet eller tilleggsutstyr. Hvis du har problemer med å forstå advarslene eller instruksjonene, ta kontakt med en kvalifisert person i helsevesenet, en forhandler eller teknisk personell før du bruker dette utstyret, for å unngå personskade eller skade på utstyret.

Fare for personskade!

- Bruk IKKE produktet hvis det er defekt.
- Utfør IKKE endringer på produktet som ikke er godkjente.
- Kontroller at alle festedeler, skruer, muttere og/eller bolter hele tiden sitter stramt.
- Beskytt produktet mot varmeeksponering.

ADVARSEL FOR EKSTRAUTSTYR

- Produktene fra Invacare er spesifikt utviklet og produsert for bruk sammen med ekstrautstyr fra Invacare. Ekstrautstyr fra andre produsenter er ikke testet av Invacare og er ikke anbefalt for bruk sammen med produkter fra Invacare.

3 Oppsett

3.1 Montere/demontere setelokket og bøtten



Fare for produktskade

- Før du demonterer/monterer setet og lokket, må du la setet og lokket nå romtemperatur hvis de har vært utsatt for kulde. Dette hindrer at seteklemmene knekker når de demonteres eller monteres.
- Bruk IKKE makt når du monterer eller demonterer setet og lokket.

Montere



ADVARSEL!

- Når du monterer setet på rammen, må du passe på at setet er sentrert mellom siderammene for å sikre riktig stabilitet.
- Når du monterer setet og lokket, skal du først montere setet og deretter lokket.

1. Rett inn sporene **A** på undersiden av setet **B** etter toalettstolens ramme **C** (figur 2, side 1).
2. Trykk ned til setet smekker på plass.
3. Rett inn sporene **D** på undersiden av lokket **E** etter setet og toalettstolens ramme (figur 3, side 1).
4. Trykk ned til lokket smekker på plass.
5. Løft opp setet og lokket.
6. Sett bøtten **F** på plass (figur 4, side 1).
7. Legg ned setet.

Demontere



Når du demonterer setet eller lokket, skal du først fjerne bøtten, deretter lokket og så setet.



1. Løft opp setet **B** og lokket **E**.
2. Fjern bøtten **F** (figur 4, side 1).
3. Legg ned setet og lokket.
4. Ta tak i det bakre hjørnet på lokket, og løft det opp (figur 3, side 1).
5. Ta tak i det bakre hjørnet på setet, og løft det opp (figur 2, side 1).

3.2 Stille inn høyden på toalettstolen



ADVARSEL!

- Kontroller at låseknappene stikker helt ut gjennom det samme høydejusteringshullet i hver benforlengelse. Dette sikrer at benforlengelsene er forsvarlig låst i posisjon og at samme høydejustering er oppnådd.

1. Trykk inn låseknappen  (figur 5, side 1).
2. Skyv benforlengelsen  opp eller ned til ønsket justeringshull (figur 6, side 1).
3. Kontroller at låseknappene stikker helt ut gjennom justeringshullet i benforlengelsen.



Det høres et klikk når låseknappen går i inngrep.

4. Gjenta TRINN 1–3 for de tre andre bena.



Kontroller at alle fire ben er justert til samme høyde.

4 Bruk

4.1 Bruke toalettstolen



ADVARSEL!

Fare for å falle!

- Toalettsetet MÅ være montert før du kan sitte på toalettstolen.
- Brukere med begrensede fysiske evner bør holdes under oppsyn eller hjelpes når de skal bruke toalettstolen.
- Benforlengelser med gummiknotter MÅ hele tiden ha kontakt med gulvet.
- Stå IKKE på dette produktet.
- Bruk IKKE som et klatremiddel.
- Bruk IKKE produktet i dusjen.
- Bruk produktet kun ved romtemperatur.
- Sitt IKKE på lokket.
- Toalettstolen har ikke ryggstø. Bruk IKKE lokket som ryggstø. Bruk IKKE det øvre røret bak (modell 9630 eller 9650) som ryggstø. Det øvre røret bak er kun konstruert for å holde oppe lokket.

5 Vedlikehold

5.1 Vedlikehold



ADVARSEL!

- Kontroller at alle festedeler, skruer, vingemuttere og/eller bolter hele tiden sitter stramt. Det kan ellers oppstå personskade eller skade på utstyr.
- Kontroller om det er rifter, flenger, sprekker eller slitasje på gummiknottene på benforlengelsene, eller om de mangler. Hvis noe av dette forekommer, må de skiftes ut UMIDDELBART.

Produktet er vedlikeholdsritt hvis anvisningene for rengjøring og sikkerhet beskrevet ovenfor overholdes.

Kontroller regelmessig at produktet er uten skader, og at alle deler er festet slik de skal.

5.2 Rengjøring og desinfisering

Produktet kan rengjøres og desinfiseres med vanlige rengjørings- og desinfeksjonsmidler.

Desinfiser produktet ved å tørke av alle tilgjengelige overflater med desinfeksjonsmiddel (fortrinnsvis etter at produktet er demontert).



VIKTIG

Alle rengjørings- og desinfeksjonsmidler som brukes, må være effektive og kunne brukes sammen, og de må beskytte materialene de brukes som rengjørings- og desinfeksjonsmidler for. Når det gjelder kontakttid og konsentrasjon kan du se listen over desinfeksjonsmidler som er utgitt av Statens legemiddelverk (www.legemiddelverket.no; www.legemiddelverket.no/upload/31786/Desinfeksjonsmiddelliste.pdf).

- Rengjør for hånd.
- Rengjør uten skuremidler.
- IKKE autoklaver.

6 Etter bruk

6.1 Avfallshåndtering

Når produktet ikke lenger kan brukes, skal produktet, ekstrautstyr og emballasje kildesorteres. Vi ber deg vise miljøansvar og levere dette produktet til den lokale gjenvinningsstasjonen.

Avhending og gjenvinning av brukt utstyr og emballasje må skje i samsvar med gjeldende forskrifter.

6.2 Gjenbruk



ADVARSEL!

Fare for personskade

- Forhandleren skal alltid kontrollere om det er skade på produktet før det overleveres til en ny bruker. Hvis du oppdager skade, skal du IKKE bruke produktet. Dette kan medføre personskade.

Produktet er egnet for gjenbruk. Hvor mange ganger produktet kan gjenbrukes, avhenger av hvor ofte og hvordan produktet har vært brukt. Før gjenbruk må du rengjøre og desinfisere produktet nøye. Kontroller sikkerhetsfunksjonene og nullstill om nødvendig.

7 Garanti

7.1 Garanti – Europa

Dette produktet er produsert etter de høyeste kvalitets normer. Ved eventuelle feil vennligst ta kontakt med Invacare AS.

Vi gir alltid en produsentgaranti for produktet i samsvar med våre retningslinjer for forretningsdrift. Garantikrav kan bare rettes gjennom den aktuelle forhandleren.

For garanti informasjon, ta kontakt med Invacare AS.

United Kingdom	Invacare Limited • Pencoed Technology Park, Pencoed, Bridgend CF35 5AQ • Tel: (44) (0) 1656 776 222 • Fax: (44) (0) 1656 776 220 • www.invacare.co.uk • UK@invacare.com
Ireland	Invacare Ireland Ltd • Unit 5 Seatown Business Campus • Seatown Road • Swords • County Dublin – Ireland • Tel : (353) 1 810 7084 • Fax: (353) 1 810 7085 • www.invacare.ie • ireland@invacare.com
France	Invacare Poirier SAS • Route de St Roch • F-37230 Fondettes • Tel: (33) (0)2 47 62 64 66 • Fax: (33) (0)2 47 42 12 24 • www.invacare.fr • contactfr@invacare.com
Schweiz	Invacare AG • Benkenstrasse 260 • CH-4108 Witterswil • Tel.: (41) (0)61 487 70 80 • Fax.: (41) (0)61 487 70 81 • www.invacare.ch • switzerland@invacare.com
Deutschland	Invacare GmbH • Alemannenstraße 10 • D-88316 Isny • Tel: (49) (0)75 62 7 00 0 • Fax: (49) (0)75 62 7 00 66 • www.invacare.de • kontakt@invacare.com
Portugal	Invacare Lda • Rua Estrada Velha • 949 • P-4465-784 Leça do Balio • Tel: (351) (0)225 1059 46/47 • Fax: (351) (0)225 1057 39 • www.invacare.pt • portugal@invacare.com
España	Invacare SA • c/Areny s/n • Poligon Industrial de Celrà • E-17460 Celrà (Girona)Tel: (34) (0)972 49 32 00 • Fax: (34) (0)972 49 32 20 • www.invacare.es • contactsp@invacare.com
Belgium & Luxemburg	Invacare nv • Autobaan 22 • B-8210 Loppem • Tel: (32) (0)50 83 10 10 • Fax: (32) (0)50 83 10 11 • belgium@invacare.com • www.invacare.be
Danmark	Invacare A/S • Sdr. Ringvej 37 • DK-2605 Brøndby • Tel: (45) (0)36 90 00 00 • Fax: (45) (0)36 90 00 01 • denmark@invacare.com • www.invacare.dk
European Distributor Organisation	Invacare European Distributor Organisation • Kleiststraße 49 • D-32457 Porta Westfalica • Tel: (49) (0)57 31 754 540 • Fax: (49) (0)57 31 754 541 • edo@invacare.com • www.invacare.eu.com
Nederland	Invacare BV • Celsiusstraat 46 • NL-6716 BZ Ede • Tel: (31) (0)318 695 757 • Fax: (31) (0)318 695 758 • nederland@invacare.com • www.invacare.nl • csede@invacare.com
Norge	Invacare AS • Grensesvingen 9 • Postboks 6230 • Etterstad • N-0603 Oslo • Tel: (47) (0)22 57 95 00 • Fax: (47) (0)22 57 95 01 • norway@invacare.com • www.invacare.no • island@invacare.com
Österreich	Invacare Austria GmbH • Herzog Odilostrasse 101 • A-5310 Mondsee • Tel: (43) 6232 5535 0 • Fax: (43) 6232 5535 4 • info@invacare-austria.com • www.invacare.at
Sverige & Suomi	Invacare AB • Fagerstagatan 9 • S-163 91 Spånga • Tel: (46) (0)8 761 70 90 • Fax: (46) (0)8 761 81 08 • sweden@invacare.com • www.invacare.se • finland@invacare.com

© 2013 Invacare® Corporation. All rights reserved. Republication, duplication or modification in whole or in part is prohibited without prior written permission from Invacare. Trademarks are identified by ™ and ®. All trademarks are owned by or licensed to Invacare Corporation or its subsidiaries unless otherwise noted.

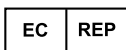

Authorized Representative

Aquatec Operations GmbH

Alemannenstraße 10

D-88316 Isny

Deutschland

Tel: (49) (0)75 62 7 00 66



Manufacturer

INVAMEX S DE RL DE CV

Avenida Industrial El Puente SN

Parque Industrial El Puente Manimex

Cd. Reynosa, Tamaulipas 88783

Mexico

Invacare Corporation

USA

One Invacare Way

Elyria, Ohio USA

44036-2125

800-333-6900

www.invacare.com

1180141-A 2013-04-05



Making Life's Experiences Possible™



Yes, you can.®